

Dell™ Latitude™ C400

System Information

系統信息

系統資訊

システム情報

시스템 정보

ບັນລຸຂ່າວລະບົບ

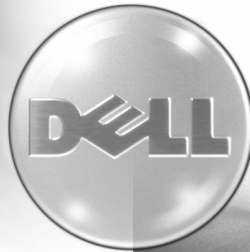

Model Number PP03L



www.dell.com | support.dell.com

Dell™ Latitude™ C400

System Information

Notes, Notices, and Cautions



NOTE: A NOTE indicates important information that helps you make better use of your computer.



NOTICE: A NOTICE indicates either potential damage to hardware or loss of data and tells you how to avoid the problem.



CAUTION: A CAUTION indicates a potential for property damage, personal injury, or death.

Abbreviations and Acronyms

For a complete list of abbreviations and acronyms, see the *User's Guide* (click the **Start** button on the Microsoft® Windows® desktop, point to **Programs** —> **User's Guides**, and click **Dell System User's Guide**).

Information in this document is subject to change without notice.

© 2001 Dell Computer Corporation. All rights reserved.

Reproduction in any manner whatsoever without the written permission of Dell Computer Corporation is strictly forbidden.

Trademarks used in this text: *Dell*, the *DELL* logo, *Latitude*, *TrueMobile*, and *DellWare* are trademarks of Dell Computer Corporation; *Microsoft* and *Windows* are registered trademarks of Microsoft Corporation.

Other trademarks and trade names may be used in this document to refer to either the entities claiming the marks and names or their products. Dell Computer Corporation disclaims any proprietary interest in trademarks and trade names other than its own.

September 2001 P/N 4E053 Rev. A00

Dell™ Latitude™ System Information

Your Dell Latitude portable computer accessories box includes a reduced set of paper documentation. This document contains getting started, safety, and regulatory information about your Dell computer as well as information about other Dell documents that are available and how to obtain them.

Other Documents Available

- The *Start Here* placemat, which provides step-by-step instructions for connecting your computer.



NOTE: The *Start Here* placemat is not available in all regions.

- The user's guides for your computer and other devices provide information on using your computer, installing parts such as memory modules, configuring drivers and utilities, using the system setup program, and using devices. Double-click the **User's Guides** icon on your desktop or the **Start** menu to access the electronic information stored on your hard drive.
- Documentation updates are sometimes included with your computer to describe changes to your computer or software. Always read these updates *before* consulting any other documentation because the updates often contain the latest information.
- Operating system documentation, which is included if you ordered your operating system software from Dell.

Documents on the Web

You can obtain the latest versions of any of the documents on your hard drive as well as other troubleshooting information from the support site at support.dell.com.

Safety and EMC Instructions: Portable Computers

The following information defines the meaning of *additional* symbols used *only* in the Safety and Electromagnetic Compatibility (EMC) Instructions.



Risk of explosion



Aircraft



Risk of fire



Use of this feature may be prohibited on aircraft



Risk of electric shock



Safety Instructions

General

- Do not attempt to service the computer yourself unless you are an authorized service technician. Always follow installation instructions closely.
- If you use an extension power cable with your AC adapter, ensure that the total ampere rating of the products plugged in to the extension power cable does not exceed the ampere rating of the extension cable.



- Do not push objects into air vents or openings of your computer. Doing so can cause fire or electric shock by shorting out interior components.



- Place the AC adapter in a ventilated area, such as a desk top or on the floor, when you use it to run the computer or to charge the battery. Do not cover the AC adapter with papers or other items that will reduce cooling; also, do not use the AC adapter inside a carrying case.

- Do not allow your portable computer to operate with the base resting directly on exposed skin for extended periods of time. The surface temperature of the base will rise during normal operation (particularly when AC power is present). Allowing sustained contact with exposed skin can cause discomfort or, eventually, a burn.



- Do not use your computer in a wet environment, for example, near a bath tub, sink, or swimming pool or in a wet basement.



- If your computer includes an integrated or optional (PC Card) modem, disconnect the modem cable if an electrical storm is approaching to avoid the remote risk of electric shock from lightning via the telephone line.



- To help avoid the potential hazard of electric shock, do not connect or disconnect any cables or perform maintenance or reconfiguration of this product during an electrical storm. Do not use your computer during an electrical storm unless all cables have been disconnected and the computer is operating on battery power.

- If your computer includes a modem, the cable used with the modem should be manufactured with a minimum wire size of 26 American wire gauge (AWG) and an FCC-compliant RJ-11 modular plug.
- Before you open the memory module/modem cover on the bottom of your computer, disconnect all cables from their electrical outlets and disconnect the telephone cable.
- If your computer has a modem RJ11 connector and a network RJ45 connector, insert the telephone cable into the RJ11 connector, not the RJ45 connector.
- PC Cards may become very warm during normal operation. Use care when removing PC Cards after their continuous operation.
- Before you clean your computer, remove power. Clean your computer with a soft cloth dampened with water. Do not use liquid or aerosol cleaners, which may contain flammable substances.



Power (Safety Instructions, *continued*)



- Use only the Dell-provided AC adapter approved for use with this computer. Use of another AC adapter may cause a fire or explosion.
- Before you connect the computer to an electrical outlet, check the AC adapter voltage rating to ensure that the required voltage and frequency match the available power source.
- To remove power from the computer, turn it off, remove the battery pack, and disconnect the AC adapter from the electrical outlet.



- To help prevent electric shock, plug the AC adapter and peripheral power cables into properly grounded power sources. These power cables may be equipped with three-prong plugs to provide an earth grounding connection. Do not use adapter plugs or remove the grounding prong from the power cable plug. If you use a power extension cable, use the appropriate type, two-prong or three-prong, to mate with the AC adapter power cable.
- Be sure that nothing rests on your AC adapter's power cable and that the cable is not located where it can be tripped over or stepped on.



- If you are using a multiple-outlet power strip, use caution when plugging the AC adapter's power cable into the power strip. Some power strips may allow you to insert the plug incorrectly. Incorrect insertion of the power plug could result in permanent damage to your computer, as well as risk of electric shock and/or fire. Ensure that the ground prong of the power plug is inserted into the mating ground contact of the power strip.



Battery (Safety Instructions, *continued*)



- Use only Dell battery modules that are approved for use with this computer. Use of other types may increase the risk of fire or explosion.



- Do not carry a battery pack in your pocket, purse, or other container where metal objects (such as car keys or paper clips) could short-circuit the battery terminals. The resulting excessive current flow can cause extremely high temperatures and may result in damage to the battery pack or cause fire or burns.
- The battery poses a burn hazard if you handle it improperly. Do not disassemble it. Handle a damaged or leaking battery pack with extreme care. If the battery is damaged, electrolyte may leak from the cells and may cause personal injury.
- Keep away from children.



- Do not store or leave your computer or battery pack near a heat source such as a radiator, fireplace, stove, electric heater, or other heat-generating appliance. When heated to excessive temperatures, battery cells could explode or vent, posing a risk of fire.



- Do not dispose of your computer's battery in a fire or with normal household waste. Battery cells may explode. Discard a used battery according to the manufacturer's instructions or contact your local waste disposal agency for disposal instructions. Dispose of a spent or damaged battery promptly.



Air Travel (Safety Instructions, *continued*)



- Certain Federal Aviation Administration regulations and/or airline-specific restrictions may apply to the operation of your Dell™ computer while you are on board an aircraft. For example, such regulations/restrictions may prohibit the use of any personal electronic device (PED) that has the capacity for intentional transmission of radio frequency or other electromagnetic signals while on an aircraft.



- In order to best comply with all such restrictions, if your Dell portable computer is equipped with Dell TrueMobile™ or some other wireless communication device, please disable this device before you board the aircraft and follow all instructions provided by airline personnel with regard to such device.



- Additionally, the use of any PED, such as a portable computer, may be prohibited in aircraft during certain critical phases of flight, for example, takeoff and landing. Some airlines may further define the critical flight phase as any time the aircraft is below 3050 m (10,000 ft). Please follow the airline's specific instructions as to when the use of a PED is allowed.

EMC Instructions

- Use shielded signal cables to ensure that you maintain the appropriate EMC classification for the intended environment. For parallel printers, a cable is available from Dell. If you prefer, you can order a cable from Dell at its world-wide website at <http://www.dell.com>.
- Static electricity can harm electronic components inside your computer. To prevent static damage, discharge static electricity from your body before you touch any of your computer's electronic components, such as a memory module. You can do so by touching an unpainted metal surface on the computer's input/output panel.

When Using Your Computer

Observe the following safety guidelines to prevent damage to your computer:

- When setting up the computer for work, place it on a level surface.
 - When traveling, do not check the computer as baggage. You can put your computer through an X-ray security machine, but never put your computer through a metal detector. If you have the computer checked by hand, be sure to have a charged battery available in case you are asked to turn on the computer.
 - When traveling with the hard drive removed from the computer, wrap the drive in a nonconducting material, such as cloth or paper. If you have the drive checked by hand, be ready to install the drive in the computer. You can put the hard drive through an X-ray security machine, but never put the drive through a metal detector.
 - When traveling, do not place the computer in overhead storage compartments where it could slide around. Do not drop your computer or subject it to other mechanical shocks.
 - Protect your computer, battery, and hard drive from environmental hazards such as dirt, dust, food, liquids, temperature extremes, and overexposure to sunlight.
 - When you move your computer between environments with very different temperature and/or humidity ranges, condensation may form on or within the computer. To avoid damaging the computer, allow sufficient time for the moisture to evaporate before using the computer.
-  **NOTICE:** When taking the computer from low-temperature conditions into a warmer environment or from high-temperature conditions into a cooler environment, allow the computer to acclimate to room temperature before turning on power.
- When you disconnect a cable, pull on its connector or on its strain-relief loop, not on the cable itself. As you pull out the connector, keep it evenly aligned to avoid bending any connector pins. Also, before you connect a cable make sure both connectors are correctly oriented and aligned.
 - Handle components with care. Hold a component such as a memory module by its edges, not its pins.
 - When preparing to remove a memory module from the system board or disconnect a peripheral device from the computer, turn off the computer, disconnect the AC adapter cable, and then wait 5 seconds before proceeding to help avoid possible damage to the system board.

- Clean the display with a soft, clean cloth and commercial window cleaner that does not contain wax or abrasives. Apply the cleaner to the cloth; then stroke the cloth across the display in one direction, moving from the top of the display to the bottom. If the display contains grease or some other contaminant, use isopropyl alcohol instead of commercial window cleaner.
- If your computer gets wet or is damaged, follow the procedures described in “Solving Problems” in your online *User’s Guide*. If, after following these procedures, you confirm that your computer is not operating properly, contact Dell (see “Getting Help” in your *User’s Guide* for the appropriate telephone number).

Ergonomic Computing Habits

 **CAUTION: Improper or prolonged keyboard use may result in injury.**

 **CAUTION: Viewing the display or external monitor screen for extended periods of time may result in eye strain.**

For comfort and efficiency, observe the following ergonomic guidelines when setting up and using your computer:

- Position your computer directly in front of you as you work.
- Adjust the tilt of the computer’s display, its contrast and/or brightness settings, and the lighting around you (such as overhead lights, desk lamps, and the curtains or blinds on nearby windows) to minimize reflections and glare on the display.
- When using an external monitor with your computer, set the monitor at a comfortable viewing distance (usually 510 to 610 millimeters [20 to 24 inches] from your eyes). Make sure the monitor screen is at eye level or slightly lower when you are sitting in front of the monitor.
- Use a chair that provides good lower-back support.
- Keep your forearms horizontal with your wrists in a neutral, comfortable position while using the keyboard, touch pad, track stick, or external mouse.
- Always use the palm rest with the keyboard, touch pad, or track stick. Leave space to rest your hands when using an external mouse.
- Let your upper arms hang naturally at your sides.
- Sit erect with your feet resting on the floor and your thighs level.

- When sitting, make sure the weight of your legs is on your feet and not on the front of your chair seat. Adjust your chair's height or use a footrest, if necessary, to maintain proper posture.
- Vary your work activities. Try to organize your work so that you do not have to type for extended periods of time. When you stop typing, try to do things that use both hands.

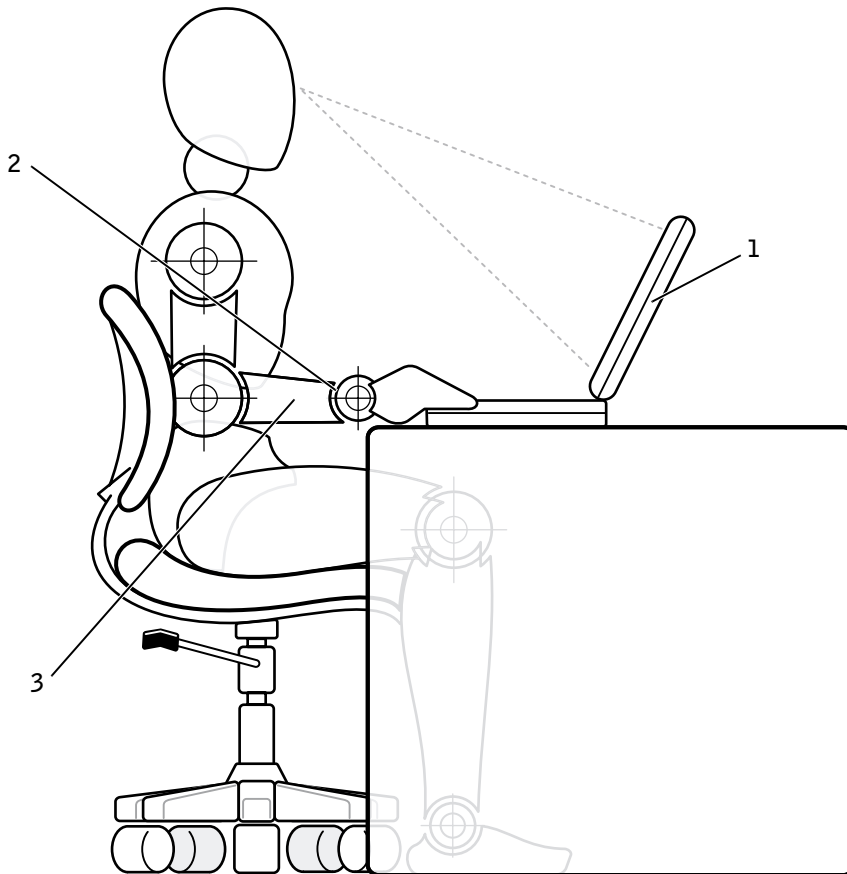

-
- 1 Computer positioned directly in front of user
 - 2 Wrists relaxed and flat
 - 3 Arms at desk level
-

When Removing or Installing Memory Modules

Before removing or installing memory modules, perform the following steps in the sequence indicated.

 **NOTICE:** The only time you should ever access the inside of your computer is when you are installing a memory module or a modem.

 **NOTICE:** Wait 5 seconds after turning off the computer before disconnecting a peripheral device or removing a memory module to help prevent possible damage to the system board.

- 1 Turn off your computer and any attached peripherals.
- 2 Disconnect your computer and peripherals from electrical outlets to reduce the potential for personal injury or shock. Also, disconnect any telephone or telecommunication lines from the computer.
- 3 Remove the battery from the battery bay.
- 4 Ground yourself by touching the unpainted metal surface of the I/O panel on the back of the computer.

While you work, periodically touch the I/O panel to dissipate any static electricity that might harm internal components.

Protecting Against Electrostatic Discharge

Static electricity can harm electronic components inside your computer. To prevent static damage, discharge static electricity from your body before you touch any of your computer's electronic components, such as a memory module. You can do so by touching an unpainted metal surface on the computer's I/O panel.

As you continue to work inside the computer, periodically touch an I/O connector to remove any static charge your body may have accumulated.

You can also take the following steps to prevent damage from electrostatic discharge (ESD):

- When unpacking a static-sensitive component from its shipping carton, do not remove the component from the antistatic packing material until you are ready to install the component. Just before unwrapping the antistatic packaging, be sure to discharge static electricity from your body.
- When transporting a sensitive component, first place it in an antistatic container or packaging.

- Handle all sensitive components in a static-safe area. If possible, use antistatic floor pads and workbench pads.

The following notice may appear throughout this document to remind you of these precautions:

→ NOTICE: See “Protecting Against Electrostatic Discharge” in the safety instructions at the front of this guide.

Getting Started

To set up your computer, perform the following steps:

- 1 Unpack the accessories box.
- 2 Set aside the contents of the accessories box, which you will need to complete the setup of your computer.

The accessories box also contains user documentation and any software or additional hardware (such as PC Cards, drives, or batteries) you have ordered.

Connecting the AC Adapter

- 1 Connect the AC adapter to the computer as shown in the following figure.

AC Adapter Connection

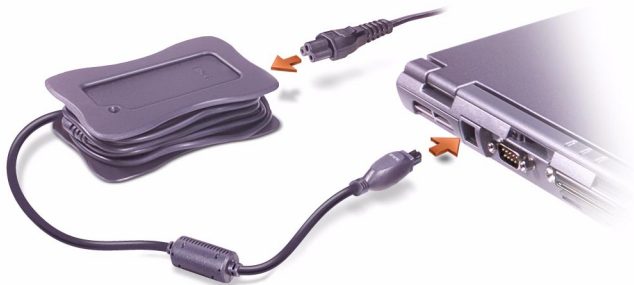

➡ NOTICE: Instead of the power cable pictured, your computer may ship with a 3-foot-long power cable that connects to the AC adapter using a right-angle connector. This alternate power cable is not intended for use in permanent or semipermanent installations. When plugged into a standard wall outlet, the cable must not cause any undue strain on the wall outlet, and the AC adapter must lie flat on and be fully supported by the underlying surface (for example, floor or desktop).

⚠ CAUTION: Dell recommends that you use the AC adapter power cord with your Dell portable computer **ONLY**.

⚠ CAUTION: If you decide to connect the green ground-wire to an electrical outlet, **DO NOT PERMIT** contact between the green ground-wire and power leads as shock, fire, or damage to your computer can result (see the following figure).

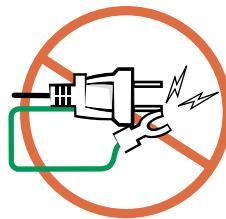

2 If you decide *not* to connect the green ground-wire to the electrical outlet, go to step 6.

⚠ CAUTION: Do not cut the green ground-wire or AC adapter power cord when removing the two nylon ties that secure the wire to the cord.

3 Remove the two nylon ties that secure the green ground-wire to the AC adapter power cord.

4 Remove the cover from the metal ground connector.

Save the cover for future use if you travel with your portable computer.

5 Connect the metal ground connector to the grounding source on the outlet (see the following figure):

a Loosen the grounding source.

b Slide the metal ground connector behind the grounding source, and tighten the grounding source.

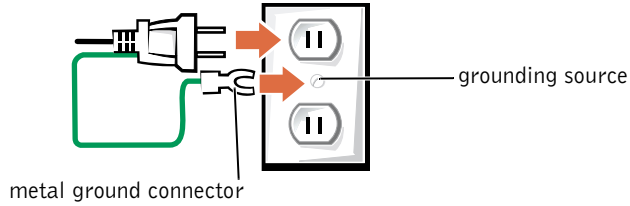

- 6 Connect the AC adapter power cord to the outlet.

➔ **Connecting a Device in the External Module Bay (Optional)**

Insert a media module all the way into the module bay. Use the IDE module bay cable to connect the device to the computer. Icons on the cable connectors identify the computer and bay ends of the cable; connect the cable with the *icons facing up*.

Connecting the Module Bay



Turning On the Computer

To turn on the computer, open the computer display and press the power button.

 **NOTE:** Do not dock the computer until it has been turned on and shut down at least once.

Power Button



Computer Components

Front View

⚠ CAUTION: Do not block, push objects into, or allow dust to accumulate in the air vents. Doing so can damage the computer or cause a fire.



1	display latch	8	touch pad buttons
2	device status lights	9	microphone
3	display	10	track stick buttons
4	power button	11	track stick
5	keyboard	12	keyboard status lights
6	speaker	13	AccessDirect button
7	touch pad		

Left Side View

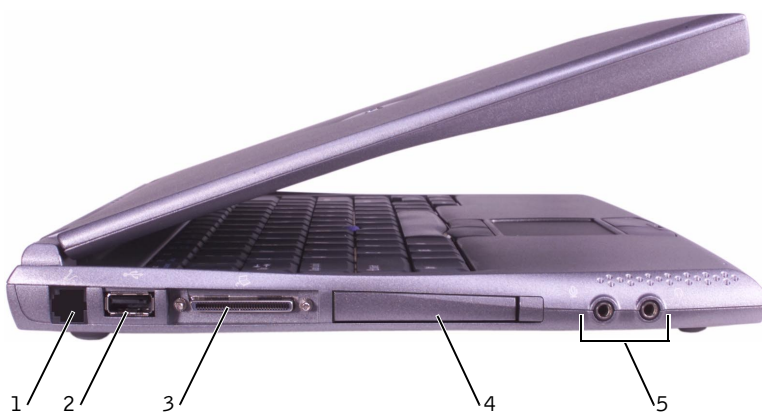

- | | |
|---|--------------------------|
| 1 | modem connector |
| 2 | USB connector |
| 3 | IDE module bay connector |
| 4 | PC Card slot |
| 5 | audio connectors |

Right Side View

! **CAUTION:** Do not block, push objects into, or allow dust to accumulate in the air vents. Doing so can damage the computer or cause a fire.



1	hard drive
2	air vents
3	security cable slot

Back View

NOTICE: To avoid damaging the computer, wait 5 seconds after turning off the computer before you disconnect an external device.

CAUTION: Do not block, push objects into, or allow dust to accumulate in the air vents. Doing so can damage the computer or cause a fire.

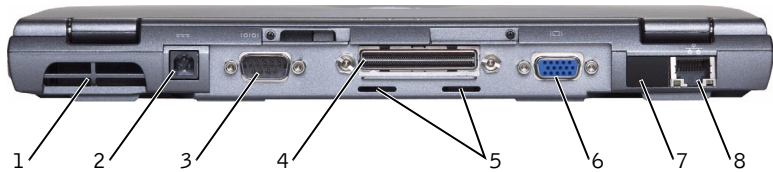

1	air vent	5	air vents
2	AC adapter connector	6	video connector
3	serial connector	7	infrared sensor
4	docking connector	8	network connector

Bottom View

! **CAUTION:** Do not block, push objects into, or allow dust to accumulate in the air vents. Doing so can damage the computer or cause a fire.

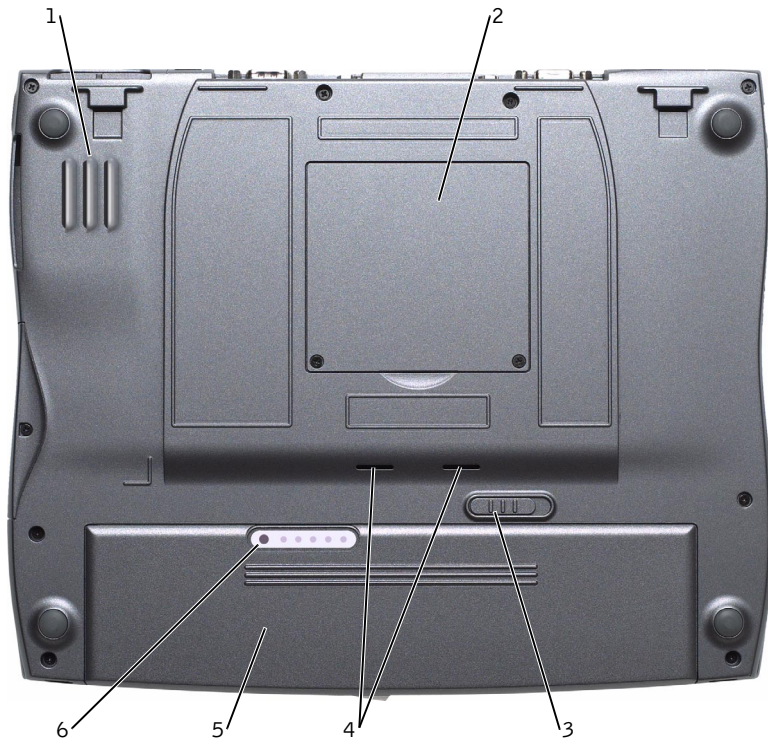

1	air vents
2	memory module/ modem cover
3	battery latch
4	air vents
5	battery/battery bay
6	battery gauge

Replacing the Battery

⚠ CAUTION: Using an incompatible battery may increase the risk of fire or explosion. Replace the battery only with a compatible battery purchased from Dell. The lithium-ion battery is designed to work with your Dell™ computer.

➡ NOTICE: If you choose to replace the battery with the computer in standby mode, you have up to 3.5 minutes to safely complete the battery replacement before the computer shuts down and loses any unsaved data.

To replace a battery in the battery bay:

- 1 Ensure that computer is either turned off, in a power management mode, or connected to an electrical outlet.
- 2 If the computer is docked, undock it.
- 3 Slide and hold the battery bay latch release on the bottom of the computer, and then slide the battery straight out from the bay.

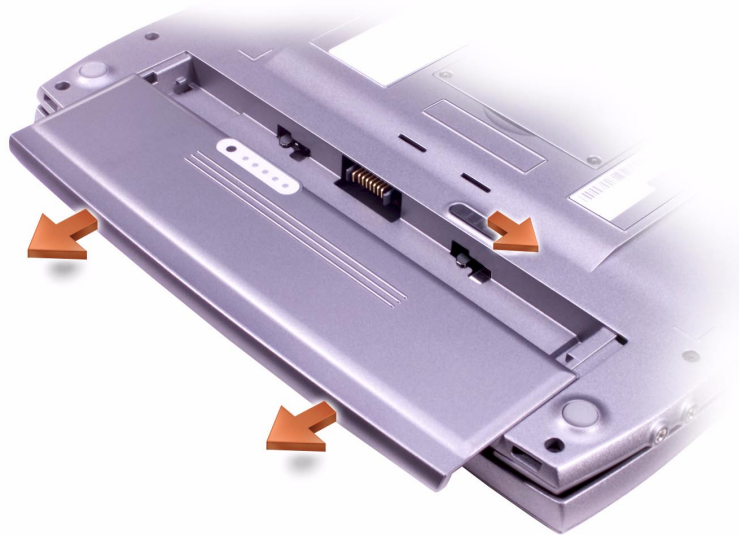

- 4 Slide the new battery into the bay until the latch release clicks.

Getting Help

Dell provides a number of tools to help you if your computer does not perform as expected. For information on these help tools, see your *User's Guide*.

If you have a computer problem and are unable to access the online *User's Guide*, use the Dell Diagnostics to help you determine the cause of the problem and to help you solve it. The Diagnostics are on the *Drivers and Utilities* CD that came with your computer.

 **NOTE:** Run the Diagnostics before you call Dell technical support because the diagnostic tests provide information you may need when you call.

To start the Diagnostics, perform the following steps:

- 1 Turn off the computer.
- 2 Undock the computer if you have it docked.
- 3 Turn on the computer.
- 4 Press  at the start of the boot routine to access the system setup menu.

 **NOTE:** Write down your current boot sequence in the event you want to restore it after running the Dell Diagnostics.

- 5 Select the following boot sequence and exit the system setup program:
 - **Boot First Device: Diskette Drive**
 - **Boot Second Device: CD/DVD/CD-RW Drive**
 - **Boot Third Device: Internal HDD**
- 6 Insert the *Drivers and Utilities* CD into the CD drive.
- 7 Turn the computer off.
- 8 Turn the computer on. The computer starts and automatically begins to run the Dell Diagnostics.
- 9 When you have completed running diagnostics, remove the *Drivers and Utilities* CD from the CD drive.

To change the boot sequence, repeat steps 1 through 5, customizing the boot sequence to fit your needs. Then restart your computer.

When you start the Diagnostics, the Dell logo screen appears, followed by a message telling you that the Diagnostics is loading. After the Diagnostics loads, the Diagnostics Menu appears.

To select an option from this menu, highlight the option and press



, or press the key that corresponds to the highlighted letter in the option you choose.

Dell™ Latitude™ C400

系统信息

注、注意和警告



注：注表示可以帮助您更好地使用计算机的重要信息。



注意：注意表示可能会损坏硬件或导致数据丢失，并告诉您如何避免此类问题。



警告：警告表示存在可能导致财产损失、人身伤害或死亡的潜在危险。

缩略语和缩写词

有关缩略语和缩写词的完整列表，请参阅用户指南（单击 Microsoft® Windows® 桌面上的“Start” [开始] 按钮，指向“Programs” [程序] —> “User's Guides” [用户指南]，然后单击“Dell System User's Guide” [Dell 系统用户指南]）。

本文件中的信息如有更改，恕不另行通知。

© 2001 Dell Computer Corporation。版权所有，翻印必究。

未经 Dell Computer Corporation 书面许可，不准以任何形式进行复制。

本文件中使用的商标：Dell、DELL 徽标、Latitude、TrueMobile 和 DellWare 是 Dell Computer Corporation 的商标；Microsoft 和 Windows 是 Microsoft Corporation 的注册商标。

本文件中提及的其它商标和产品名称是指拥有相应商标和产品名称的公司或其制造的产品。Dell Computer Corporation 对其它公司的商标和产品名称不拥有任何专利权。

Dell™ Latitude™ 系统信息

Dell Latitude 便携式计算机的附件盒内包含一套简化了的书面说明文件。此说明文件包含有关 Dell 计算机的使用入门、安全说明和管制信息，同时还介绍了其它可用的 Dell 说明文件及其获取途径。

其它可用的说明文件

- 使用入门单张说明文件，介绍了计算机的连接步骤。



注：并非所有地区均提供使用入门单张说明文件。

- 计算机和其它设备的用户指南，其中提供了有关以下方面的信息：使用计算机、安装内存模块等部件、配置驱动程序和公用程序、使用系统设置程序以及使用设备。在桌面或“Start”（开始）菜单上双击“User's Guides”（用户指南）图标，即可访问存储在硬盘驱动器中的电子信息。
- 计算机有时还会附带说明文件更新，用于说明对计算机或软件的更改。阅读其它说明文件之前，请务必先阅读这些更新文件，因为它们通常包含最新的信息。
- 如果从 Dell 订购操作系统软件，则会获得操作系统说明文件。

Web 站点上的说明文件

在 Dell 支持站点 support.dell.com 上，您可以获得硬盘驱动器中存储的说明文件的最新版本和其它故障排除信息。

安全与 EMC 说明：便携式计算机

以下信息说明了其它一些符号的含义，这些符号仅在“安全与电磁兼容性 (EMC) 说明”中使用。



可能发生爆炸



飞机



可能导致起火



可能不允许在飞机上使用此功能



可能受到电击

 安全说明

一般信息



- 除非您是经授权的维修技术人员，否则不要尝试自己维修计算机。请严格按照安装说明进行操作。
- 如果您使用延长电缆连接交流适配器，请确保延长电缆连接的所有产品的额定电流总和不超过延长电缆的额定电流。



- 不要将物体塞入计算机的通风孔或开口。这样做会造成内部组件短路而导致起火或遭受电击。
- 使用交流适配器运行计算机或为电池充电时，请将交流适配器放在通风的地方，例如桌面或地板上。不要在交流适配器上放置纸张或其它物品，这样会降低适配器的冷却速度；另外，请不要在手提箱中使用交流适配器。
- 直接在裸露的皮肤上操作便携式计算机时，请不要操作太长的时间。随着操作的进行，计算机底部的表面温度会逐渐升高（特别在使用交流电源时）。长久地接触会造成皮肤不适，甚至会灼伤皮肤。



- 不要在潮湿的环境中使用计算机，例如浴缸、水池、游泳池旁边或潮湿的地下室内。



- 如果计算机中安装了集成的或可选的（PC 卡）调制解调器，请在雷雨快要来临时断开调制解调器的电缆，以免雷电产生的危险电压通过电话线从远处传入计算机而造成电击。



- 为避免受到电击，不要在雷雨期间连接或断开任何电缆，也不要维修或重新配置本产品。切勿在雷雨期间操作计算机，除非您的计算机使用电池供电，并且已断开了所有电缆。
- 如果计算机中安装了调制解调器，则调制解调器所用的电缆应采用 26 美国线规 (AWG) 中规定的最细电线和 FCC 兼容 RJ-11 模块化插头进行制造。
- 打开计算机底部的内存模块 / 调制解调器护盖之前，请从电源插座中断开所有电缆的连接，然后断开电话电缆的连接。

- 如果计算机配备了调制解调器 RJ11 连接器和网络 RJ45 连接器，请将电话电缆插入 RJ11 连接器而不是 RJ45 连接器。
- 正常运行期间，PC 卡的温度可能会很高。如果您在计算机长时间运行后卸下 PC 卡，请务必小心操作，以免烫伤。
- 清洁计算机之前，请断开电源。使用蘸水的软布擦拭计算机。不要使用液体或喷雾清洁剂，因为其中可能含有易燃物质。



电源（安全说明，续）



- 只使用经认证可以配合本计算机使用的 Dell 交流适配器。使用其它类型的交流适配器可能会导致起火或爆炸。
- 将计算机连接至电源插座之前，请检查交流适配器的额定电压，以确保所需的电压和频率与提供的电源相匹配。
- 要断开计算机的电源，请关闭计算机并取出电池组，然后从电源插座中断开交流适配器。



- 为避免受到电击，请将交流适配器和外围设备的电源电缆插入正确接地的电源。这些电缆配有三脚插头，可以确保正确接地。不要使用转接插头或拔下电缆插头的接地插脚。如果使用延长电缆，请使用适当类型的二线或三线电缆，以正确连接交流适配器电缆。
- 不要在交流适配器的电源电缆上放置任何物品，并将电缆置于不会被踩踏或踢到的地方。



- 如果您使用的配电盘配有多个插座，则在将交流适配器的电源电缆插入配电盘时，应小心谨慎。某些配电盘可能允许您错误地插入电源插头。错误地插入电源插头可能会对计算机造成永久性的损坏，同时还可能会导致电击和（或）起火。请确保将电源插头的接地插脚正确插入配电盘的相应接地触点。



电池（安全说明，续）



- 只使用经认证可以配合本计算机使用的 Dell 电池模块。使用其它类型的电池可能会导致起火或爆炸。



- 不要将电池组放入您的口袋、钱包或其它类似容器之中，因为其中的金属物体（例如汽车钥匙或纸夹）可能会造成电池两端短路。由此产生的强大电流会形成极高的温度而烧坏电池组或灼伤皮肤。
- 如果处理不当，电池可能会灼伤皮肤。切勿拆开电池。处理损坏的或发生漏液的电池组时，请务必小心谨慎。如果电池损坏，则电解液可能会从中流出而造成人身伤害。

- 将电池放在小孩触摸不到的地方。



- 计算机或电池组应放置在远离热源的地方，例如暖气片、壁炉、火炉、电热器或其它产生热量的装置。加热到高温时，电池可能会发生爆炸而导致起火。



- 不要将计算机电池丢入火中，也不要与家庭废品放在一起。电池可能会发生爆炸。根据制造商的说明处理废弃的电池，或者与当地的废品处理机构联系，了解处理电池的有关说明。请尽快处理已耗尽电量的或损坏的电池。



航空旅行（安全说明，续）



- 乘坐飞机旅行时，Dell™ 计算机的操作可能需要遵守某些联邦航空管理条例和（或）航空公司专门制订的限制。例如，这些条例 / 限制可能会禁止在飞机上使用任何可以发送射频或其它电磁信号的个人电子设备 (PED)。



- 为了更好地遵守所有这些限制，如果您的 Dell 便携式计算机配有 Dell TrueMobile™ 或其它一些无线通信设备，请在登机前禁用此类设备，并且遵守机组人员就此类设备提供的所有使用说明。



- 另外，在某些关键飞行状态下（例如飞机起飞或降落时），可能会禁止在飞机中使用个人计算机等 PED。某些航空公司可能进一步将飞机在 3050 米（10,000 英尺）高度以下飞行时定义为关键飞行状态。请务必遵守航空公司就何时允许使用 PED 作出的特别说明。

EMC 说明

- 使用屏蔽信号电缆，可以确保在特定的环境中维持相应的 EMC 分类。Dell 提供并行打印机电缆。如果您愿意，可以通过 Dell 的 WWW 站点 <http://www.dell.com> 向 Dell 订购电缆。
- 静电会损坏计算机内部的电子组件。为防止静电损害，请在接触计算机的电子组件（例如内存模块）之前，先去身上的静电。您可以通过触摸计算机输入 / 输出面板上未涂漆的金属表面导去静电。

使用计算机时

遵守以下安全原则，可以防止计算机出现损坏：

- 安装计算机时，请将其放置在平面上。
- 旅行期间，不要将计算机当作行李进行检查。您可以让计算机通过 X 光安全检查仪器，但不可让其通过金属检测器。如果工作人员对计算机进行人工检查，请确保计算机配有已充电的电池，以备工作人员要求您打开计算机。

- 旅行期间，如果从计算机中卸下了硬盘驱动器，请用不导电的材料（例如布料或纸张）包好硬盘驱动器。如果工作人员需要对硬盘驱动器进行人工检查，请做好将驱动器装回计算机的准备。硬盘驱动器可以通过 X 光安全仪器的检查，但是不能通过金属检测器检查。
 - 旅行期间，不要将计算机放置在座位上方的储物箱内，以免计算机在其中四处滑动。切勿让计算机跌落或受到机械性撞击。
 - 保护好您的计算机、电池和硬盘驱动器，防止外部环境对它们造成危害，例如污垢、灰尘、食物、液体、过高或过低的温度以及阳光直射。
 - 计算机在温度和（或）湿度反差较大的环境中移动时，其表面或内部可能会形成冷凝液滴。为避免损坏计算机，请在使用前让计算机有足够的时间蒸发掉水份。
-  **注意：**将计算机从低温移至温暖环境或从高温移至较冷环境时，请在计算机适应室温后再开机。
- 断开电缆时，应抓住其连接器或张力释放拉环将其拔出，切勿拉扯电缆。拔出连接器时，应均匀用力，以免弄弯连接器插针。此外，在连接电缆之前，请确保两个连接器正确定位并对齐。
 - 处理组件时应小心谨慎。您应握住组件（例如内存模块）的边缘，而不要握住组件的插针。
 - 如果您准备从主机板上卸下内存模块或从计算机上断开外围设备的连接，请关闭计算机并断开交流适配器电缆的连接，然后等待 5 秒钟再继续操作，这样可以避免损坏主机板。
 - 使用干净软布和购买的不含石蜡或研磨剂的窗户清洁剂，清洁您的显示屏。在软布上滴一些清洁剂；然后从显示屏的顶部开始，向底部沿着一个方向擦拭显示屏。如果显示屏上有油脂或其它污垢，请使用异丙醇酒精，而不要使用购买的窗户清洁剂。
 - 如果计算机受潮或损坏，请执行联机用户指南中“解决问题”部分所述的步骤。执行这些步骤后，如果您确定计算机仍然不能正常工作，请与 Dell 联系（请参阅用户指南中的“获得帮助”部分，获得相应的电话号码）。

符合人机工程学操作习惯

 **警告：** 不正确或超长时间地使用键盘可能会造成身体损伤。

 **警告：** 长时间地观看显示屏或外部显示器屏幕可能会造成眼睛疲劳。

为了舒适而高效地工作，请按照以下人机工程学原则安装和使用计算机：

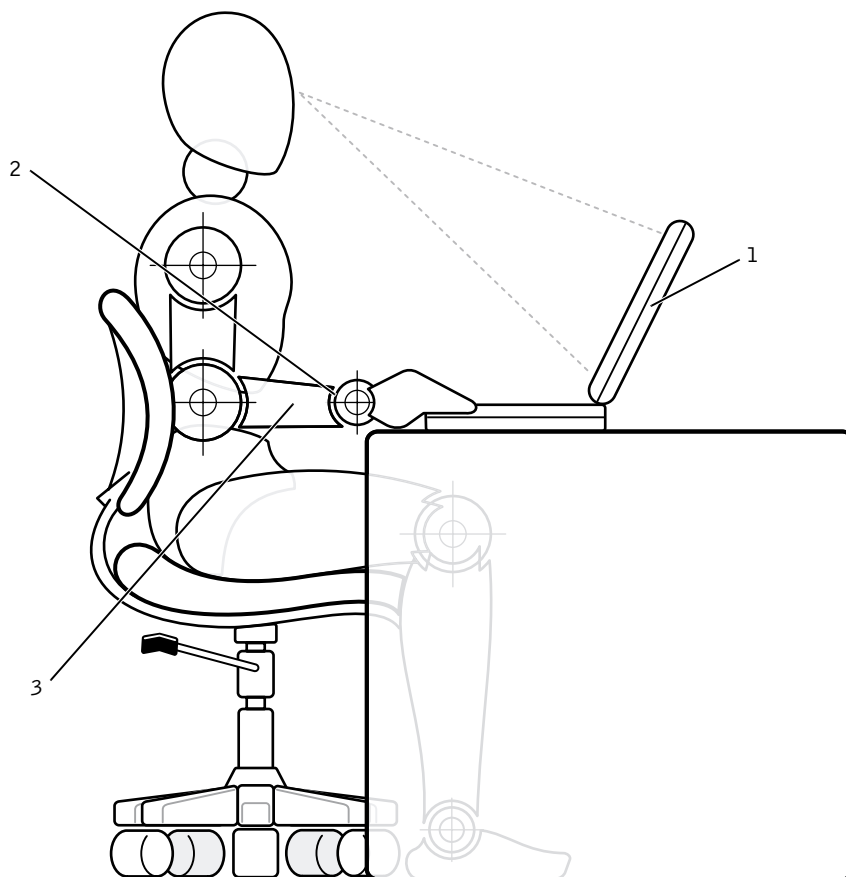

- 工作时，将计算机放置在您的正前方。
- 调整计算机显示屏的倾斜度、对比度和（或）亮度设置以及照明环境（例如吊灯和台灯以及窗户附近的窗帘或百叶窗），尽可能减少显示屏的反射和闪烁。
- 使用外部显示器时，请将显示器放置在适当的距离（通常与眼睛的距离为 510 至 610 毫米，约 20 至 24 英寸）。坐在显示器前面时，确保显示器屏幕与您的视线等高或略低。
- 坐在可提供良好支撑的低靠背座椅上。
- 使用键盘、触摸板、定点杆或外置鼠标时，请保持前臂水平放置并使手腕处于自然舒适的位置。
- 使用键盘、触摸板或定点杆时，始终使用掌垫。使用外部鼠标时，请留出枕放手空间。
- 上臂自然垂放于身体两侧。
- 坐直，双脚放在地板上，大腿保持水平。
- 坐在椅子上时，确保腿部重量落在双脚上，而不是座位的前缘。如果有必要，请调整椅子的高度或使用脚垫，以保持正确的坐姿。
- 经常改变工作方式。合理安排工作，尽量避免长时间打字。停止打字时，多做一些双手并用的活动。



-
- 1 计算机放置在用户的正前方
 - 2 手腕保持平展放松
 - 3 手臂与桌面等高
-

卸下或安装内存模块时

卸下或安装内存模块之前，请依次执行以下步骤。

-  **注意：** 仅在安装内存模块或调制解调器时，才有必要拆卸计算机的内部组件。
-  **注意：** 为避免损坏主板，请在关闭计算机后等待 5 秒钟，然后再断开外围设备或卸下内存模块。

- 1 关闭计算机及其连接的外围设备。
- 2 从电源插座中拔出计算机和外围设备的电源插头，以免造成人身伤害或电击。同时，从计算机上断开所有电话或电信线路。
- 3 从电池槽中取出电池。
- 4 触摸计算机背面 I/O 面板上未上漆的金属表面，导去身上的静电。

工作期间，请不时地触摸 I/O 面板，以导去可能会损坏内部组件的静电。

防止静电损害

静电会损坏计算机内部的电子组件。为防止静电损害，请在接触计算机的电子组件（例如内存模块）之前，先导去身上的静电。您可以通过触摸计算机 I/O 面板上未上漆的金属表面导去静电。

连续拆装计算机内部组件时，请不时地触摸 I/O 连接器，导去身上可能累积的静电。

另外，请采取以下步骤防止静电释放 (ESD) 造成损害：

- 打开静电敏感组件的包装纸箱时，请不要将组件从防静电的包装材料中取出，除非您准备安装此组件。打开防静电包装之前，应确保已导去身上的静电。
- 运送对静电敏感的组件之前，应先将它放入防静电的容器或包装内。
- 在无静电的工作区内处理所有对静电敏感的组件。如果有可能，请使用防静电地板垫和工作台垫。

本说明文件中可能会出现下面的注意事项，提醒您注意上述预防措施：



注意：请参阅本指南前面安全说明部分所述的“防止静电损害”。

使用入门

要安装计算机，请执行以下步骤：

- 1 打开附件盒。
- 2 取出附件盒中的物品并放在一旁。您需要使用它们安装计算机。

附件盒还包含用户说明文件以及您订购的所有软件或其它硬件（例如 PC 卡、驱动器或电池）。

连接交流适配器

交流适配器连接

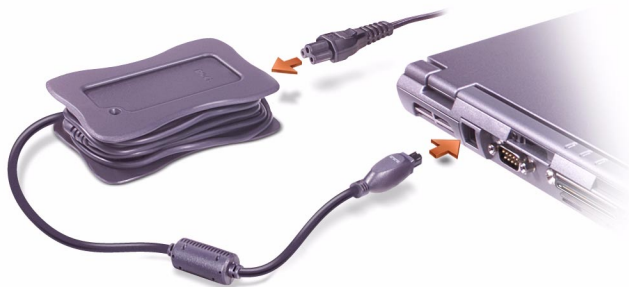

➡ 连接外部模块托架中的设备（可选）

将介质模块完全插入模块托架。使用 IDE 模块托架电缆，将设备连接至计算机。电缆连接器上的图标指出了电缆的计算机端和托架端；连接电缆时，请确保带图标的一面朝上。

连接模块托架



打开计算机

要打开计算机，请打开计算机显示屏，然后按下电源按钮。

 **注：**至少进行一次开机和关机操作后才能对接计算机。

电源按钮



计算机组件

正面视图

 **警告：**不要堵塞通风孔或将物体塞入通风孔，也不要让灰尘积聚在通风孔内。否则会损坏计算机或导致起火。

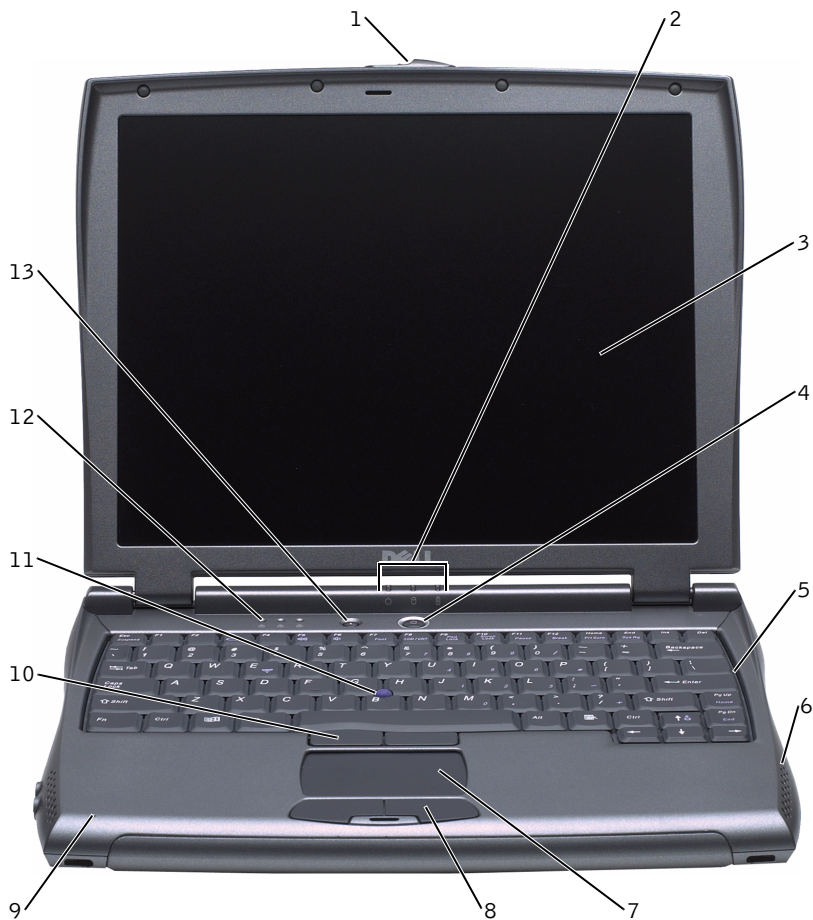

1 显示屏门锁	8 触摸板按钮
2 设备状态指示灯	9 麦克风
3 显示屏	10 定点杆按钮
4 电源按钮	11 定点杆
5 键盘	12 键盘状态指示灯
6 扬声器	13 AccessDirect 按钮
7 触摸板	

左侧视图



-
- 1 调制解调器连接器

 - 2 USB 连接器

 - 3 IDE 模块托架连接器

 - 4 PC 卡插槽

 - 5 音频连接器
-

右侧视图

警告： 不要堵塞通风孔或将物体塞入通风孔，也不要让灰尘积聚在通风孔内。否则会损坏计算机或导致起火。



1 硬盘驱动器

2 通风孔

3 安全缆线孔

背面视图

注意： 为避免损坏计算机，请在关闭计算机后等待 5 秒钟，然后再断开外部设备。

警告： 不要堵塞通风孔或将物体塞入通风孔，也不要让灰尘积聚在通风孔内。否则会损坏计算机或导致起火。

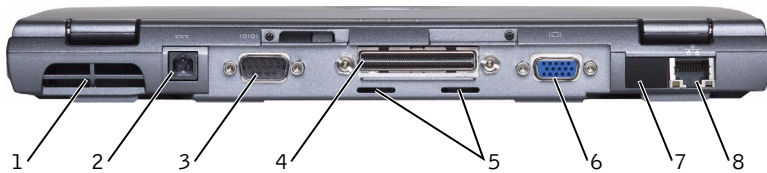

1 通风孔	5 通风孔
2 交流适配器连接器	6 视频连接器
3 串行连接器	7 红外线感应器
4 对接连接器	8 网络连接器

底部视图

警告： 不要堵塞通风孔或将物体塞入通风孔，也不要让灰尘积聚在通风孔内。否则会损坏计算机或导致起火。

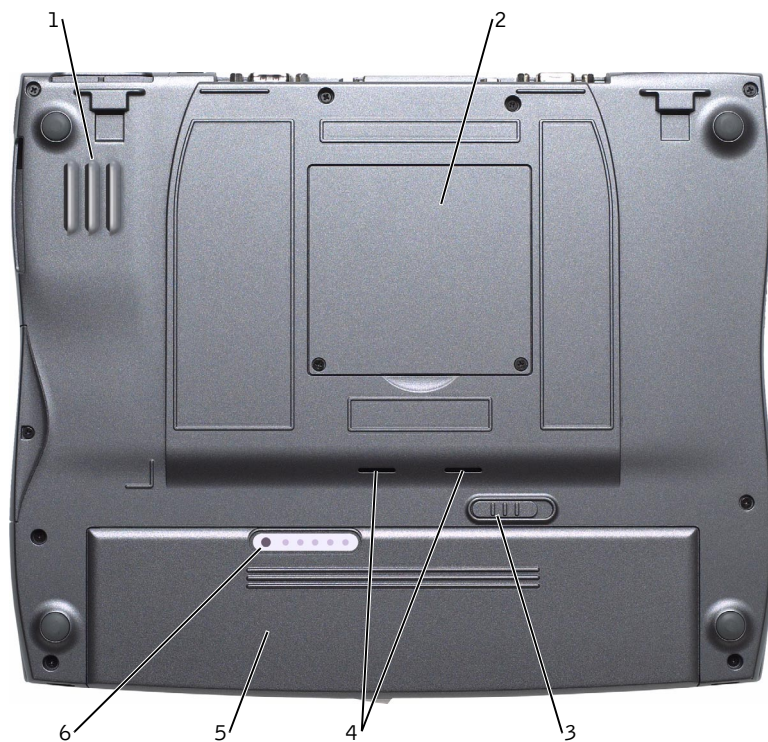

- | | |
|---|----------------|
| 1 | 通风孔 |
| 2 | 内存模块 / 调制解调器护盖 |
| 3 | 电池门锁 |
| 4 | 通风孔 |
| 5 | 电池 / 电池槽 |
| 6 | 电池电量表 |

更换电池

⚠ 警告：使用不兼容的电池可能会导致起火或爆炸。请仅使用从 Dell 购买的兼容电池更换旧电池。您的 Dell™ 计算机可以使用锂离子电池。

➡ 注意：如果选择在计算机处于等待模式时更换电池，则必须在 3.5 分钟之内完成电池更换过程；如果超过 3.5 分钟，计算机将会关闭，并且所有未保存的数据均会丢失。

更换电池槽中的电池：

- 1 确保在电源管理模式下关闭计算机，或者已将计算机的电源插头插入电源插座。
- 2 如果计算机已对接，请断开对接。
- 3 将计算机底部的电池槽门锁滑至释放位置并按住，然后将电池从电池槽中平直滑出。

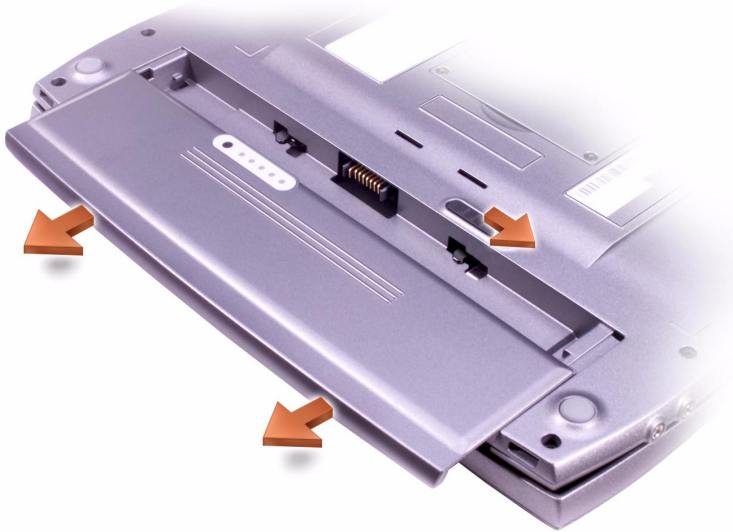

- 4 将新电池滑入电池槽，直至门锁发出咔嗒声。

获得帮助

Dell 提供了许多帮助工具。在计算机的运行达不到预期的效果时，您可以使用这些工具解决有关问题。有关这些帮助工具的信息，请参阅《用户指南》。

遇到计算机问题时，如果您无法访问联机《用户指南》，请使用 Dell 诊断程序帮助您确定问题的根源并解决问题。您可以在计算机附带的驱动程序和公用程序 CD 上找到此诊断程序。

 **注：** 致电 Dell 技术支持之前，应先运行诊断程序，因为诊断检测程序提供了您在致电时可能需要的信息。

要启动诊断程序，请执行以下步骤：

- 1 关闭计算机。
- 2 如果计算机已对接，请断开对接。
- 3 打开计算机。
- 4 在引导例行程序开始时按  键，打开系统设置程序菜单。

 **注：** 记下当前的引导顺序，以便您在运行 Dell 诊断程序后恢复此顺序。

- 5 选择下面的引导顺序，然后退出系统设置程序：
 - **第一个引导设备：** Diskette Drive (软盘驱动器)
 - **第二个引导设备：** CD/DVD/CD-RW Drive (CD/DVD/CD-RW 驱动器)
 - **第三个引导设备：** Internal HDD (内部 HDD)
- 6 将驱动程序和公用程序 CD 放入 CD 驱动器。
- 7 关闭计算机。
- 8 打开计算机。计算机将会启动并自动开始运行 Dell 诊断程序。
- 9 运行诊断程序后，从 CD 驱动器中取出驱动程序和公用程序 CD。

要更改引导顺序，请重复步骤 1 至步骤 5，根据您的需要自定义引导顺序。然后重新启动计算机。

启动诊断程序后，系统将显示 Dell 徽标屏幕，然后是一则表示正在载入诊断程序的信息。载入诊断程序后，屏幕将显示“Diagnostics Menu”（诊断程序菜单）。

要从此菜单中选择一个选项，请突出显示此选项，然后按  Enter 键；或者按下与所需选项中突出显示的字母相对应的按键。

Dell™ Latitude™ C400

系統資訊

註、注意事項和注意



註：註表示可以幫助您更有效地使用您的電腦的重要資訊。



注意事項：注意事項表示可能會損壞硬體或導致資料遺失，並告訴您如何避免發生此類問題。



注意：注意表示可能會導致財產損壞、人身受傷或生命危險。

縮寫和簡寫用語

若要獲得縮寫和簡寫用語的完整清單，請參閱使用者指南 (在 Microsoft® Windows® 桌面上單按**開始**按鈕，依次指向**程式集** —> **User's Guides [使用者指南]**，然後單按 **Dell System User's Guide [Dell 系統使用者指南]**)。

本文件中的資訊如有更改，恕不另行通知。

© 2001 年 Dell Computer Corporation。版權所有，翻印必究。

未經 Dell Computer Corporation 的書面許可，不准以任何形式進行複製。

本文件中使用的商標：Dell、DELL 徽標、Latitude、TrueMobile 和 DellWare 是 Dell Computer Corporation 的商標；Microsoft 和 Windows 是 Microsoft Corporation 的註冊商標。

本文件中述及的其他商標和商業名稱可能指擁有相應商標和名稱的公司實體或其產品。Dell Computer Corporation 對本公司之外的商標和產品名稱不擁有任何專利權。

Dell™ Latitude™ 系統資訊

您的 Dell Latitude 便攜式電腦附件盒內包含內容較少的書面說明文件。此文件包含有關 Dell 電腦的開始使用、安全和管制資訊，以及有關其他可提供的 Dell 文件和如何獲得這些文件的資訊。

其他可提供的文件

- 開始使用單張文件，為您提供了連接電腦的逐步指示。



註：並非所有地區均提供開始使用單張文件。

- 電腦和其他裝置的使用者指南提供有關使用電腦、安裝部件（例如記憶體模組）、設定驅動程式和公用程式、使用系統設定程式和使用裝置的資訊。在桌面上連按兩下 **User's Guides (使用者指南)** 圖示，或單按**開始**選單以存取儲存在硬碟機中的電子資訊。
- 說明文件之更新資訊有時會包含在您的電腦中，用於描述電腦或軟體的變更。請在閱讀任何其他說明文件之前，先閱讀這些更新資訊，因為其中往往包含了最新的資訊。
- 如果您的作業系統軟體是向 Dell 訂購的，則軟體中會包含作業系統說明文件。

Web 上的文件

您可以從支援站台 (support.dell.com) 獲得您硬碟機中的任何文件之最新版本和其他故障排除資訊。

安全和 EMC 指示：便攜式電腦

以下資訊定義了僅在安全和電磁相容性 (EMC) 指示中使用的附加符號之含義。



有發生爆炸的危險



允許在飛機上使用



有發生火災的危險



飛機上可能禁止使用此功能



有觸電的危險

 安全指示

一般規定



- 請勿嘗試自己維修電腦，除非您是一位經授權的維修技術人員。請務必嚴格遵照安裝指示。
- 如果您使用延長電源線連接交流電變壓器，請確保與延長電源線插接的產品之總安培額定值不超過延長線的安培額定值。
- 請勿在電腦的通風口或開口處塞入任何物件，否則可能會導致內部元件短路而發生火災或觸電。
- 使用交流電變壓器為電腦供電或為電池充電時，請將交流電變壓器放在通風的位置，例如桌面或地板上。請勿用紙張或其他會影響散熱的物件蓋住交流電變壓器；另外，請勿在電腦攜帶盒內使用交流電變壓器。
- 在便攜式電腦作業時，請勿讓基座長時間與皮膚直接接觸。在正常作業期間（尤其是使用交流電源時），基座的表面溫度將會升高。如果皮膚長時間接觸基座，可能會導致不適或灼傷。
- 請勿在潮濕的環境中（例如浴缸、洗滌槽或游泳池附近，或者潮濕的地下室）使用電腦。
- 如果您的電腦配有內建或可選的（PC 卡）數據機，請在雷暴來臨前拔下數據機連接線，以免閃電透過電話線而造成觸電危險。
- 為避免觸電的潛在危險，請勿在發生雷暴時連接或拔下任何連接線，或對本產品進行維修或重新組態。除非已拔下所有連接線且電腦使用電池電能進行作業，否則請勿在發生雷暴時使用電腦。
- 如果您的電腦配有數據機，則數據機使用的連接線在製造時應符合 26 美國線規（AWG）的最小電線尺寸之規定，並具有符合 FCC 標準的 RJ-11 模組化插頭。
- 在您打開電腦底部的記憶體模組 / 數據機蓋之前，請先從電源插座上拔下所有連接線，並拔下電話線。

- 如果您的電腦配有數據機 RJ11 連接器和網路 RJ45 連接器，請將電話線插入 RJ11 連接器，而不要插入 RJ45 連接器。
- 在正常作業期間，PC 卡可能會變得很熱。在持續作業後取出 PC 卡時，請務必謹慎。
- 在清潔電腦之前，請先切斷電源，然後使用一塊用水蘸濕的軟布清潔電腦。切勿使用可能含易燃物質的液體或噴霧清潔劑來清潔電腦。



- 請僅使用獲准用於本電腦的 Dell 提供之交流電變壓器。使用其他交流電變壓器可能會導致發生火災或爆炸。
- 在將電腦連接至電源插座之前，請檢查交流電變壓器的電壓額定值，以確保所需的電壓和頻率與供電來源一致。
- 若要切斷電腦的電源，請關閉電腦電源，取出電池組，然後從電源插座上拔下交流電變壓器的電源線。



- 為防止觸電，請將交流電變壓器和週邊裝置的電源線插入已正確接地的電源。這些電源線可能配有三叉式插頭以提供接地連接。請勿使用變壓器插頭或移除電源線插頭上的接地叉腳。如果您使用延長電源線，請使用適當的電源線類型（雙叉或三叉），以與交流電變壓器的電源線相匹配。
- 請確定交流電變壓器的電源線上沒有放置任何物件，且不是處於會被絆倒或踩到的地方。



- 如果您使用的是多插座電源板，請小心地將交流電變壓器的電源線插入電源板。某些電源板可能會使您錯誤插接插頭。錯誤插接電源插頭可能會導致電腦永久性損壞，並會有觸電和 / 或發生火災的危險。請確定電源插頭的接地叉腳已插入電源板上相匹配的接地插座。

電池 (安全指示, 續)



- 請僅使用獲准用於本電腦的 Dell 電池模組。使用其他類型的電池模組可能會增加發生火災或爆炸的危險。



- 請勿將電池組放在口袋、錢包或其他箱子中，以免其中的金屬物件 (例如車鑰匙或迴紋針) 引起電池短路。短路導致的過強電流會產生極高溫度，並可能損壞電池組，或導致發生火災或灼傷。

- 如果電池處理不當，可能會導致燃燒的危險。請勿將電池拆開。請特別小心處理已損壞或洩漏的電池組。如果電池已損壞，電池中的電解液可能會洩漏出來並導致人身受傷。

- 將電池置於小孩觸摸不到的地方。



- 請勿將電腦或電池組存放在或置於熱源附近，例如暖氣爐、壁爐、火爐、電暖氣或其他發熱設備。如果溫度過高，電池可能會爆炸或冒煙，從而導致火災的危險。



- 請勿焚燒電腦的電池或將其與一般家居廢棄物放在一起處理。電池可能會爆炸。請依照製造廠商的指示丟棄用過的電池，或與當地的廢物處理機構聯絡，詢問如何丟棄電池。請及時丟棄已報廢或損壞的電池。

空中旅行



- 在搭乘飛機時，使用 Dell™ 電腦可能要遵循某些聯邦航空管理條例和 / 或特定航空公司的限制。例如，這些條例 / 限制可能禁止在飛機上使用任何可主動發射無線電頻率或其他電磁訊號的個人電子裝置 (PED)。



- 如果您的 Dell 便攜式電腦配有 Dell TrueMobile™ 或其他無線通訊裝置，為嚴格遵循上述所有限制，請在登機前關閉此裝置，並遵循空服人員對此類裝置提出的所有指示。



- 另外，在某些重要的飛行階段（例如起飛和降落時），飛機上可能禁止使用任何如便攜式電腦之類的 PED。某些航空公司可能會進一步規定，高度低於 3050 公尺（10,000 呎）的飛行均屬於重要的飛行階段。有關何時可以使用 PED 的資訊，請遵循航空公司的特定指示。

EMC 指示

- 請使用帶保護層訊號連接線以確保系統符合相應使用環境的 EMC 等級。對於並列表機，其連接線將由 Dell 提供。您亦可透過 World Wide Web 站台 (<http://www.dell.com>) 向 Dell 訂購連接線。
- 靜電會損壞電腦內部的電子元件。為防止靜電損壞，請在觸摸電腦的任何電子元件（例如記憶體模組）之前，先導去您身上的靜電。您可以觸摸電腦輸入 / 輸出面板上未上漆的金屬表面以導去您身上的靜電。

使用您的電腦時

請遵循以下的安全規範，以防止損壞電腦：

- 在安裝電腦以進行操作時，請將其放置在平坦的表面上。
- 在旅行時，請勿將電腦當作行李進行檢查。您可以讓電腦通過 X 光安全檢查機，但切勿讓電腦接受金屬偵測器的檢查。如果您讓工作人員徒手檢查電腦，請確保電腦配有已充電的電池，以防工作人員要求您開機檢查。
- 如果要在旅行時卸下電腦中的硬碟機，請用不導電的材料（例如布或紙張）包好硬碟機。如果您讓工作人員徒手檢查硬碟機，請將硬碟機安裝在電腦中。您可以讓硬碟機通過 X 光安全檢查機，但切勿讓硬碟機接受金屬偵測器的檢查。
- 在旅行時，請勿將電腦放置在頭頂上的置物櫃中以免它四處滑動。切勿讓電腦摔落地面或受到機械性的撞擊。
- 請保護電腦、電池和硬碟機免受污垢、塵埃、食物、液體、溫度過高或過低和過度曝曬的環境危害。
- 在溫度和 / 或濕度相差非常大的環境中移動電腦時，可能會使電腦表面或內部形成冷凝。使用電腦之前，請確保有足夠的時間讓水份蒸發，以免損壞電腦。



注意事項：在將電腦從低溫移至較溫暖的環境，或從高溫移至較涼爽的環境時，請讓電腦恢復至室溫後再開啓電源。

- 在您拔下連接線時，請拉扯其連接器或放鬆拉環，避免直接拉扯連接線。在拉出連接器時，連接器的兩邊應同時退出，以免弄彎連接器的插腳。另外，在您連接連接線之前，請確定兩個連接器均已正確定位且對準插孔。
- 小心處理元件。持記憶體模組之類的元件時，請握住其邊緣，避免接觸到插腳。
- 在準備從主機板上取出記憶體模組或中斷週邊裝置與電腦的連接之前，請先關閉電腦電源，拔下交流電變壓器的連接線，然後等待 5 秒鐘再繼續進行，以免損壞主機板。
- 用一塊乾淨的軟布和市面上可買到的不含蠟或研磨劑的清潔劑清潔顯示幕。將布蘸上清潔劑，然後沿著一個方向自上而下擦拭顯示幕。如果顯示幕上沾有油污或者其他污垢，您可以使用異丙醇來代替市面上可買到的清潔劑。
- 如果您的電腦被弄濕或損壞，請按照線上使用者指南中「解決問題」所述的程序進行。在完成這些程序之後，如果您確認電腦仍然無法正常操作，請與 Dell 公司聯絡。(請參閱使用者指南中的「獲得幫助」，以獲得適當的電話號碼。)

人體工學計算習慣

 **注意：**不正確或長時間使用鍵盤可能會導致傷害。

 **注意：**長時間注視顯示幕或外接式顯示器螢幕可能會導致眼睛疲勞。

在安裝和使用您的電腦時，為了能最舒適地使用和獲得最高的效率，請遵循以下的人體工學指引：

- 將電腦擺在您工作時座位的正前方。
- 調整電腦顯示幕的角度、對比度和 / 或亮度等設定，以及您周圍的照明裝置與光線 (如頂燈、桌燈以及附近窗口的窗簾或百葉窗等)，使顯示幕的反射及閃爍減到最低。
- 在將電腦與外接式顯示器配合使用時，請調整顯示器的位置，使之與眼睛保持在舒適的距離 (通常為 510 至 610 公釐 [20 至 24 吋])。確定當您坐在顯示器前面時，螢幕約與您的眼睛等高或稍低。
- 坐在能提供較好的背部支撐的椅子上。
- 使用鍵盤、觸控墊、觸控桿或外接式滑鼠時，讓前臂與手腕保持在自然舒適的水平位置。
- 操作鍵盤、觸控墊或觸控桿時務必使用手掌墊。使用外接式滑鼠時，要保留供手部休息的空間。

- 使上臂自然垂於身體兩側。
- 坐直，雙腳放在地板上並與大腿保持水平。
- 坐在椅子上時，請務必讓雙腿的重量落在腳上而不是座位的前緣。如有必要，請調整椅子的高度或使用腳墊，以保持正確的坐姿。
- 經常改變您的作業活動，並且妥善安排您的工作，避免長時間不停地打字。停止打字時，多做一些雙手並用的事情。

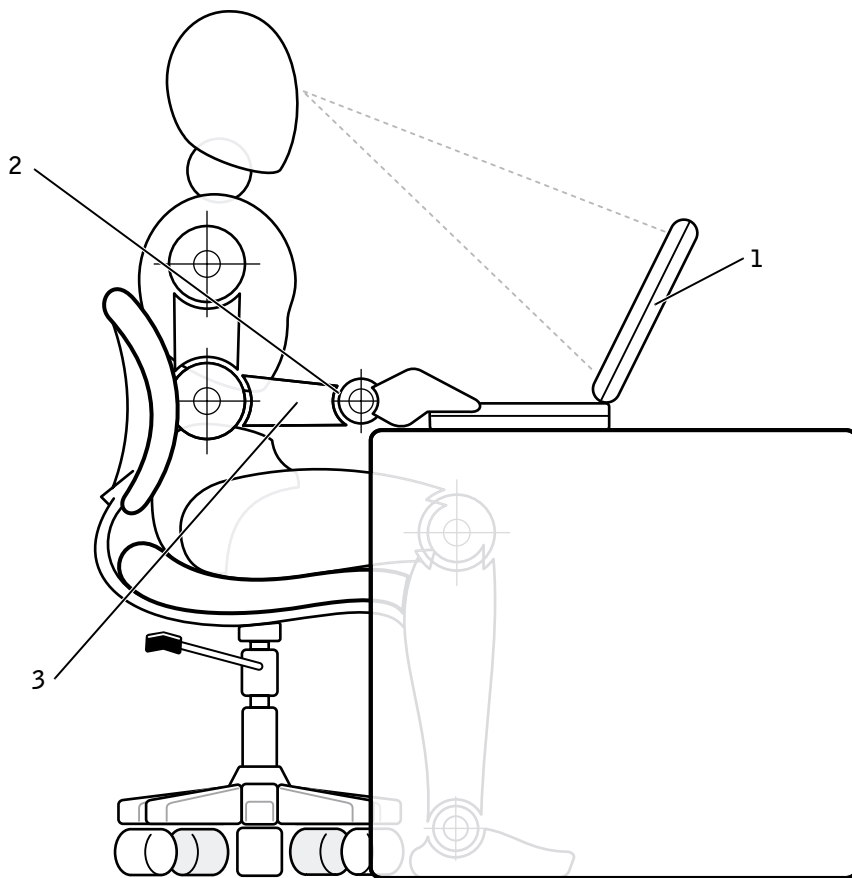

-
- 1 電腦位於使用者的正前方
 - 2 手腕保持放鬆且平放
 - 3 手臂與桌面等高
-

取出或安裝記憶體模組時

在取出或安裝記憶體模組之前，請按照指定的順序執行以下步驟。

 **注意事項：**僅在安裝記憶體模組或數據機時，才需要裝卸電腦的內部元件。

 **注意事項：**中斷週邊裝置的連接或取出記憶體模組之前，請先關閉電腦電源並等待 5 秒鐘，以免損壞主機板。

- 1 關閉電腦和所有已連接的週邊裝置之電源。
- 2 從電源插座上拔下電腦和週邊裝置的電源線，以免造成人身受傷或觸電。另外，請從電腦上拔下所有電話或電傳通訊連線。
- 3 從電池凹槽中取出電池。
- 4 觸摸電腦背面 I/O 面板上未上漆的金屬表面以導去您身上的靜電。

在您進行工作時，應經常觸摸 I/O 面板，以導去可能損壞內部元件的靜電。

防止靜電損害

靜電會損壞電腦內部的電子元件。為防止靜電損壞，請在觸摸電腦的任何電子元件 (例如記憶體模組) 之前，先導去您身上的靜電。您可以觸摸電腦 I/O 面板上未上漆的金屬表面以導去您身上的靜電。

在您進行電腦內部操作時，應經常觸摸 I/O 連接器，以導去您身上可能累積的靜電。

您亦可採取以下步驟來防止靜電釋放 (ESD) 造成的損壞：

- 打開對靜電敏感之元件的運輸紙箱時，在您已準備好將它安裝到電腦內之前，請勿將元件從防靜電的包裝材料中取出。在打開防靜電的包裝之前，請務必導去您身上的靜電。
- 運送敏感元件時，首先應將它放入防靜電的容器或包裝內。
- 請在無靜電的工作區域處理所有的敏感元件。如有可能，請使用防靜電地板墊和工作檯墊。

本文件中會不斷出現以下注意事項，以提醒您記住這些預防措施：

 **注意事項：**請參閱本指南前面安全指示中的「防止靜電損害」。

開始使用

若要安裝您的電腦，請執行以下步驟：

- 1 打開附件盒的包裝。
- 2 取出附件盒內的物件並放在一邊，您需要這些物件以完成電腦的安裝。

附件盒內亦包含使用者說明文件以及您訂購的任何軟體或附加硬體（例如 PC 卡、磁碟機或電池）。

連接交流電變壓器

連接交流電變壓器

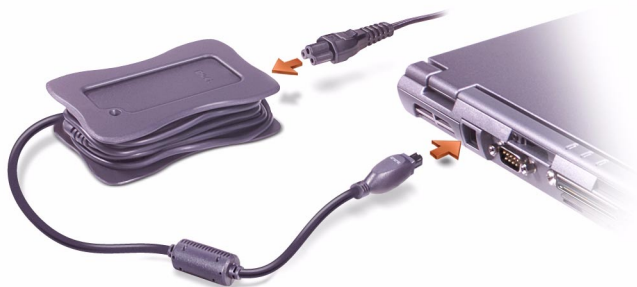

➡ 連接外接式模組化凹槽 (可選的) 中的裝置

將媒體模組完全插入模組化凹槽，然後使用 IDE 模組化凹槽連接線將裝置連接至電腦。連接線連接器上的圖示可識別連接線的哪一端連接至電腦或凹槽；請在連接連接線時將圖示朝上。

連接模組化凹槽



開啓電腦電源

若要開啓電腦電源，請打開電腦顯示幕並按下電源按鈕。

 **註：**在您開啓電腦電源並關機至少一次之前，請勿將電腦連線。

電源按鈕



電腦元件

前視圖

 **注意：**請勿阻塞、將物件塞入或讓塵埃積聚在通風口，否則會損壞電腦或導致發生火災。

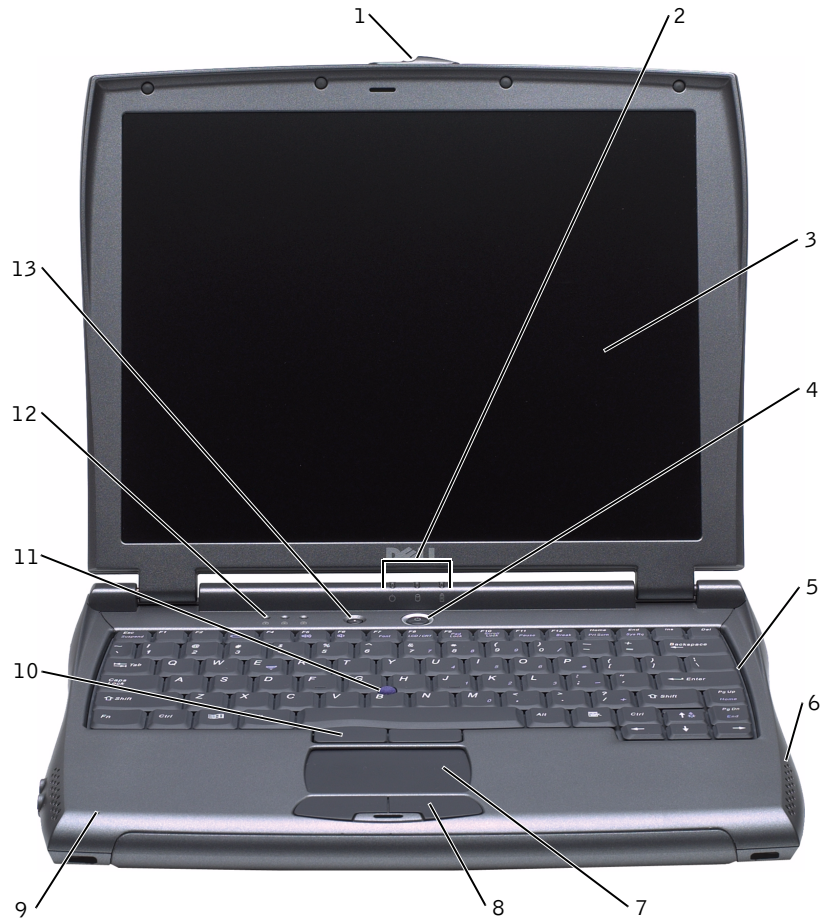

1	顯示幕門鎖	8	觸控墊按鈕
2	裝置狀態燈	9	麥克風
3	顯示幕	10	觸控桿按鈕
4	電源按鈕	11	觸控桿
5	鍵盤	12	鍵盤狀態燈
6	喇叭	13	AccessDirect 按鈕
7	觸控墊		

左側視圖

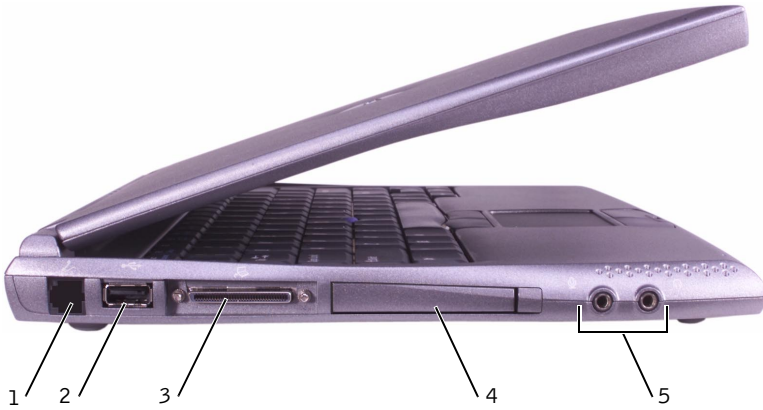

1 數據機連接器

2 USB 連接器

3 IDE 模組化凹槽連接器

4 PC 卡插槽

5 音效連接器

右側視圖

⚠ 注意：請勿阻塞、將物件塞入或讓塵埃積聚在通風口，否則會損壞電腦或導致火災。



-
- 1 硬碟機

 - 2 通風口

 - 3 安全纜線孔

後視圖

➡ 注意事項：為避免損壞電腦，請在中斷外接式裝置的連接之前，關閉電腦電源並等待 5 秒鐘。

⚠ 注意：請勿阻塞、將物件塞入或讓塵埃積聚在通風口，否則會損壞電腦或導致火災。

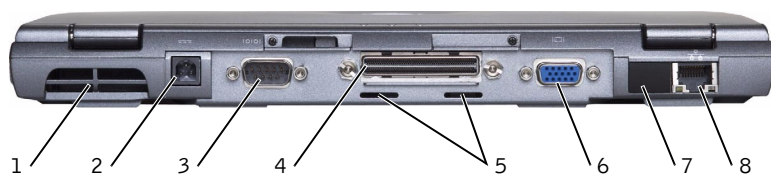

1 通風口	5 通風口
2 交流電變壓器連接器	6 影像連接器
3 序列連接器	7 紅外線感應器
4 連線連接器	8 網路連接器

底視圖

⚠ 注意：請勿阻塞、將物件塞入或讓塵埃積聚在通風口，否則會損壞電腦或導致火災。

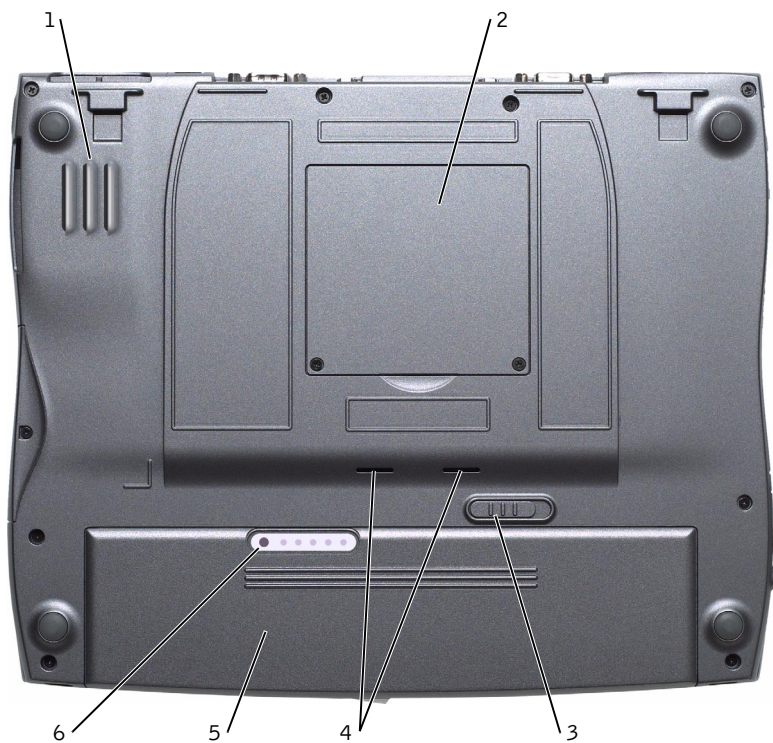

- 1 通風口
- 2 記憶體模組 / 數據機蓋
- 3 電池門鎖
- 4 通風口
- 5 電池 / 電池凹槽
- 6 電池電量指示器

更換電池

⚠ 注意：使用不相容的電池可能會增加發生火災或爆炸的危險。請僅使用從 Dell 購買的相容型電池來更換原電池。電腦中的鋰電池是專為與您的 Dell™ 電腦配合工作而設計的。

➡ 注意事項：如果選擇在電腦處於等候模式時更換電池，則您將有長達 3.5 分鐘的時間來更換電池。如果您在 3.5 分鐘之後仍未更換電池，電腦將關機，並且會遺失所有未儲存的資料。

若要更換電池凹槽中的電池，請：

- 1 確定電腦電源已關閉、處於電源管理模式或已連接至電源插座。
- 2 如果電腦已連線，請切斷其連線。
- 3 按住並滑動電腦底部的電池凹槽釋放門鎖，然後將電池滑出凹槽。



- 4 將新的電池滑入凹槽，直至釋放門鎖卡入定位。

獲得幫助

如果您的電腦無法正常執行，Dell 會提供許多工具來協助您解決問題。若要獲得有關這些輔助工具的資訊，請參閱您的使用者指南。

如果您的電腦出現問題，而您無法存取線上使用者指南，請使用 Dell 診斷程式來協助您確定問題的原因並解決問題。診斷程式位於您電腦隨附的驅動程式和公用程式 CD 上。

 **註：**在您致電 Dell 技術支援部門之前請先執行此診斷程式，因為診斷測試提供了在致電時可能需要的資訊。

若要啟動診斷程式，請執行以下步驟：

- 1 關閉電腦電源。
- 2 切斷電腦的連線 (如果已將其連線)。
- 3 開啓電腦電源。
- 4 在開機程序開始時按下  以存取系統設定程式選單。

 **註：**請記下目前的啓動順序，以防在執行 Dell 診斷程式之後要恢復此順序。

- 5 選擇以下啓動順序，然後結束系統設定程式：
 - **Boot First Device: Diskette Drive (第一啓動裝置：磁碟機)**
 - **Boot Second Device: CD/DVD/CD-RW Drive (第二啓動裝置：CD/ DVD/CD-RW 光碟機)**
 - **Boot Third Device: Internal HDD (第三啓動裝置：內部硬碟機)**
- 6 將驅動程式和公用程式 CD 插入光碟機。
- 7 關閉電腦電源。
- 8 開啓電腦電源。電腦將啓動並自動開始執行 Dell 診斷程式。
- 9 在您已完成執行診斷程式之後，從光碟機中取出驅動程式和公用程式 CD。

若要變更啓動順序，請重複步驟 1 至 5，自訂啓動順序以適合您的需要，然後重新啓動電腦。



在您啓動診斷程式時，Dell 徽標螢幕將會出現，接著將會出現一則訊息，告訴您正在載入診斷程式。載入診斷程式之後，螢幕上將會出現 Diagnostics Menu (診斷程式選單)。

若要在此選單中選擇某個選項，請反白顯示該選項並按下  *Enter*，或按下與所選選項中反白顯示的字母相對應的按鍵。

Dell™ Latitude™ C400

システム情報

メモ、注意および警告

-  **メモ**：メモは、コンピュータを使いやすくする為の重要な情報を説明しています。
-  **注意**：注意は、ハードウェアの損傷やデータの損失の可能性を示し、その危険を回避するための方法を説明しています。
-  **警告**：警告は、物的損害、けがまたは死亡の原因となる危険性を示します。

略語と頭字語

略語と頭字語の詳細なリストについては、『ユーザーズガイド』を参照してください (Microsoft® Windows® デスクトップの [スタート] ボタンをクリックして [プログラム] → [ユーザーズガイド] の順にポイントし、[Dell システムユーザーズガイド] をクリックします)。

ここに記載されている内容は予告なく変更されることがあります。
© 2001 年 すべての著作権は Dell Computer Corporation にあります。

Dell Computer Corporation の書面による許可のない複製は、いかなる形態においても厳重に禁じられています。

本書で使用されている商標について：Dell、DELL のロゴ、Latitude、TrueMobile、AccessDirect、および DellWare は Dell Computer Corporation の商標です。Microsoft および Windows は Microsoft Corporation の登録商標です。

本書では、必要に応じて上記記載以外の商標および会社名が使用されている場合がありますが、これらの商標や会社名は、一切 Dell Computer Corporation に所属するものではありません。

Dell™ Latitude™ システム情報

お客様の Dell Latitude ノートブックコンピュータのアクセサリボックスには、簡易マニュアルが同梱されています。このマニュアルには、Dell コンピュータのセットアップ方法、安全上の注意、規制に関する情報、利用可能な他の Dell のマニュアルとその入手方法が記載されています。

その他のマニュアル

- 「はじめに」シート。コンピュータの接続手順を順番に説明しています。



メモ: 「はじめに」シートは一部地域でのみご利用いただけます。

- コンピュータおよびその他のデバイスの『ユーザーズガイド』では、システムの使い方、メモリモジュールなどの部品のインストール手順、ドライバやユーティリティの設定手順、セットアップユーティリティの使い方、およびデバイスの使い方についての情報を提供します。デスクトップの [ユーザーズガイド] アイコンをダブルクリックするか、[スタート] メニューからハードドライブに保存されているオンラインマニュアルにアクセスします。
- アップデート情報のマニュアル。システムやソフトウェアの変更についての説明で、システムに同梱されていることがあります。このマニュアルには最新の情報が記載されているので、必ず他のマニュアルを読む前にお読みください。
- オペレーティングシステムのマニュアル。オペレーティングシステムソフトウェアを Dell から購入された場合に同梱されています。

ウェブ上のマニュアル

ハードディスクドライブにインストールされているマニュアルおよび他のトラブルシューティング情報の最新バージョンは、いずれもサポートサイト <http://support.jp.dell.com> から入手できます。

安全にお使いいただくための注意および EMC に関する注意: ノートブックコンピュータ

以下は、安全にお使いいただくための注意、および EMC (電磁整合性) に関する注意でのみ使用される補足的なアイコンの意味についての定義です。



破裂の危険



飛行機



発火の危険



飛行機内で使用禁止の可能性のある機能



感電の危険



安全にお使いいただくための注意

一般規定

- 認可されている技術者以外の方はご自身でコンピュータを修理しないでください。また、各種機器の取り付けに関しては、それぞれの手順に必ず従ってください。
- AC アダプタに延長ケーブルを使用する場合は、延長ケーブルに接続する機器の定格電流の合計が、ケーブルの許容定格電流を超えないことを確認してください。
- コンピュータの通気孔や開口部に異物を押し込まないでください。開口部に異物を押し込むと、内部の部品がショートして、発火や感電の原因となる場合があります。





- AC アダプタは通気の良い場所に設置してください。コンピュータに電源を供給したりバッテリーを充電する場合、アダプタは机の上や床などに設置してください。紙や、冷却効果を妨げるもので AC アダプタを覆わないでください。AC アダプタをキャリングケースに入れて使用しないでください。
- ノートブックコンピュータの底部を露出した皮膚に直接載せた状態で、長時間コンピュータを使用しないでください。通常動作時でも (特に、AC 電源が入っている場合)、コンピュータ底部の表面が熱くなります。皮膚に触れたままにしておくと、皮膚に悪影響を及ぼし、火傷をする恐れがあります。



- 浴槽、洗面台、プールの近くや湿気の多い地下室など、湿気のある場所ではコンピュータを使用しないでください。



- ご使用のコンピュータに内蔵またはオプション (PC カード) のモデムが付属する場合は、まれに電話線を介して稲妻の電気的なショックが伝わる危険があるので、雷が近づいているときはモデムケーブルを取り外してください。



- 雷雨の際は、感電の危険を避けるため、ケーブルの抜き差しや本製品の再設定は一切行わないでください。コンピュータからケーブルをすべて取り外して、バッテリー電源で使用している場合を除き、雷雨の際は、コンピュータを使用しないでください。
- ご使用のコンピュータにモデムが付属する場合は、モデムケーブルには最低 26 AWG (American Wire Gauge) で FCC 互換の RJ-11 モジュラープラグを持つものをご使用ください。
- ご使用のコンピュータの底面のメモリモジュールカバーまたはモデムカバーを開く前に、コンセントからすべてのケーブルを抜き、電話線も外してください。

- ご使用のコンピュータに RJ11 モデムコネクタおよび RJ45 ネットワークコネクタが付属している場合は、電話線を RJ45 コネクタではなく RJ11 コネクタに接続してください。
- PC カードは通常動作時でも非常に熱くなります。PC カードを続けて操作した後で取り外すときは注意してください。
- コンピュータを清掃する際は、電源を外してから行なってください。コンピュータの清掃には、水で湿らせたやわらかい布を使用してください。引火性のある物質が含まれている場合があるので、液体やスプレー式のクリーナーはご使用にならないでください。



電源 (安全にお使いいただくための注意、続き)



- 推奨されている専用の Dell AC アダプタのみを使用するようにしてください。その他の AC アダプタを使用すると、発火や破裂の恐れがあります。
- コンピュータを電源に接続する前に、AC アダプタの定格電圧が、使用する電源の定格電圧と周波数に適合していることを確認してください。
- コンピュータの電源を遮断するには、コンピュータの電源を切ってバッテリーパックを取り外し、AC アダプタを電源コンセントから抜いてください。



- 感電の危険を避けるために、AC アダプタや周辺機器の AC 電源ケーブルは、正しくアースされている電源コンセントに接続してください。これらの電源コードは、正しくアースするために、三芯プラグが使用されていることがあります。アダプタプラグを使用したり、アース用のピンをコードから取り外したりしないでください。延長ケーブルを使用する場合は、AC アダプタ電源ケーブルに適合する 2 ピンもしくは 3 ピンタイプのものを使用してください。

- AC アダプタの電源コードの上に物を載せないでください。また、人が踏んだりつまずいたりする恐れのある位置に設置しないでください。



- 複数のコンセントがある電力ストリップを使用する場合、AC アダプタの電源ケーブルを電力ストリップへ接続する際は、特に注意してください。電力ストリップによっては、プラグを正しく差し込まなくても、差し込めるものがあります。電源プラグを正しく差し込まないと、ご使用のコンピュータが完全に損傷したり、感電や発火の恐れがあります。電源プラグのアースピンを、電力ストリップのアースに合わせて差し込んでください。



バッテリー (安全にお使いいただくための注意、続き)



- 推奨されている専用の Dell バッテリーモジュールのみを使用するようにしてください。その他のタイプのバッテリーモジュールを使用すると、発火や破裂の恐れがあります。



- バッテリーパックは、ポケットや財布など、金属物 (車のキーやペーパークリップなど) がバッテリーの端子をショートさせる可能性がある入れ物に入れて持ち運ばないでください。過剰な電流が流れ、バッテリーが極めて高温になり、バッテリーパックが損傷したり、発火して火傷を負うことがあります。
- バッテリーは、不適切に取り扱くと、火傷を負う恐れがあります。バッテリーは分解しないでください。損傷またはリークのあるバッテリーパックは、特に注意して取り扱ってください。バッテリーが損傷している場合、バッテリーセルから電解液が漏れ、ケガをする可能性があります。
- お子様の手の届かないところに保管してください。



- コンピュータやバッテリーパックは、ラジエータ、暖炉、ストーブ、ヒーターなどの熱源、またはその他の熱を発生する器具の近くに保管したり、放置しないでください。高温になると、バッテリーのセルが破裂したり、爆発して、発火する恐れがあります。



- バッテリーは、焼却処分したり、家庭用のゴミと一緒に廃棄しないでください。バッテリーのセルが破裂することがあります。使用済みのバッテリーは、製造元の指示に従って破棄するか、廃棄方法を市役所などの機関へお問い合わせください。使用済みまたは損傷したバッテリーは適切に破棄してください。



飛行機内での使用 (安全にお使いいただくための注意、 続き)



- 飛行機内で、Dell™ コンピュータを使用する際に、米国連邦航空局の規制および各航空会社の制限が適用されることがあります。たとえば、機内で無線周波やその他の電磁信号を故意に発信する可能性のあるパーソナル電子機器 (PED) の使用を禁止する規定 / 規制があります。



- こうした制限を遵守するには、Dell TrueMobile™、または、その他の無線通信装置がついている Dell ノートブックコンピュータの場合、飛行機に乗る前にそのような装置を無効にし、航空機乗務員の指示に従ってください。



- さらに、離着陸など特定の重要な運航時には、ノートブックコンピュータなどの PED は、機内での使用を禁じられることがあります。航空会社によっては、機体が 3050 m (10,000 ft) 以下に降下した場合、非常運航段階とするところもあります。PED の使用が認められる段階については、各航空会社の指示に従ってください。

EMC に関する注意

- シールド付きコードの使用により目的とする環境に適した EMC 分類基準を満たします。
- 静電気はコンピュータ内部の電子部品を損傷する恐れがあります。静電気による損傷を防ぐために、メモリモジュールなどのコンピュータの電子部品に触れる前に、身体から静電気を除去してください。コンピュータの I/O パネルの塗装されていない金属面に触れることにより、静電気を除去することができます。

コンピュータを使用する際のご注意

コンピュータの損傷を防ぐために、以下の安全に関するガイドラインに従ってください。

- コンピュータを設置して作業を行う際は、コンピュータを平らな面に設置してください。
- 旅行の際は、コンピュータを手荷物としてお取り扱いください。コンピュータは X 線セキュリティマシンには通せませんが、金属探知器には絶対に通さないでください。係員によるコンピュータの検査が行われる場合がありますので、コンピュータに電源を入れられるように、充電済みのバッテリーを用意しておいてください。
- 携帯時に、ハードドライブをコンピュータから取り外して運ぶ際は、布や紙など伝導性のない素材でドライブを包んでください。係員によるコンピュータの検査が行われる場合がありますので、コンピュータにドライブを取り付けられるよう準備しておいてください。ハードドライブは、X 線セキュリティマシンには通せませんが、金属探知器には絶対に通さないでください。
- 旅行の際は、コンピュータを頭上のコンパートメントに入れないでください。コンピュータが内部で動いて破損する恐れがあります。コンピュータを落とすなど、衝撃を与えないでください。
- コンピュータ、バッテリー、ハードドライブは、土、ほこり、食品、液体などから保護してください。また、極端な温度や、過度に日光があたる環境に放置しないでください。

- 温度や湿度が大幅に異なる環境へコンピュータを移動させると、コンピュータの表面や内部に結露が発生することがあります。コンピュータの損傷を避けるため、コンピュータを使用する前に、水分が蒸発するまで十分な時間を置くようにしてください。
- ➡ **注意**：寒い場所から暖かい場所へ、また暖かい場所から寒い場所へコンピュータを移動したときは、電源を入れる前に、コンピュータを部屋の温度に慣らしてください。
- ケーブルを抜く際は、ケーブルそのものを引っ張らずに、コネクタまたはストレーンリリーフープをつかんで抜いてください。コネクタを抜く際は、コネクタのピンを曲げないようにまっすぐに引き抜いてください。また、ケーブルを接続する際は、両方のコネクタの形状や向きが合っていることを確認してください。
- 部品はていねいに取り扱ってください。メモリモジュールなどの部品を持つ際は、ピンには触れないで縁を持ってください。
- メモリモジュールをシステム基板から取り外すときや周辺機器をコンピュータから取り外すときは、システム基板の損傷を避けるために、システムの電源を切って AC アダプタケーブルを取り外した後、5 秒間待ってから、メモリモジュールや機器を取り外してください。
- ディスプレイは、柔らかい清潔な布と、ワックスや研磨剤を含まない市販の窓ガラスクリーナを使って清掃してください。布にクリーナをつけて、ディスプレイの上端から下端に向かって一定方向に拭きます。ディスプレイに油やその他のほこりなどが付着している場合は、市販の窓ガラスクリーナの代わりに消毒用アルコールを使用してください。
- コンピュータが濡れたり損傷した場合は、オンライン『ユーザーズガイド』の「問題の解決」の手順に従ってください。これらの手順を行った後でも、ご使用のコンピュータが正しく作動しない場合は、Dell にご連絡ください（お問い合わせの電話番号については、『ユーザーズガイド』の「困ったときは」を参照してください）。

人間工学に合ったコンピュータの使用

 **警告**：無理な姿勢で長時間キーボードを使用すると、身体に悪影響を及ぼす可能性があります。

 **警告**：ディスプレイや外付けモニタ画面を長時間見ていると、眼に負担がかかることがあります。

コンピュータを快適に効率よく使用するため、コンピュータの設置と使用に関して次のことにご注意ください。

- 作業中にコンピュータが正面に来るように位置を調整します。
- コンピュータのディスプレイの角度、コントラスト、輝度、周囲の照明（全体照明、卓上ランプ、周囲の窓にかかっているカーテンやブラインド）を調整し、ディスプレイの反射を最小限に抑えます。
- 外付けモニタを使用するときは、目が疲れないように、モニタとの距離を調整します（通常は目から 50 ～ 60 センチ離します）。モニタの正面に座ったときに、画面が目の高さ、または少し下になるようにしてください。
- しっかりとした背もたれのついた椅子を使用します。
- キーボード、タッチパッド、トラックスティック、外付けマウスなどを使用する際は、前腕部と手首を水平にして、リラックスした位置に保ちます。
- キーボード、タッチパッド、トラックスティックを使用するときは、パームレストを常に使用するようにはしてください。外付けマウスを使用するときは、手を休めるためのスペースを取ります。
- 身体の横に上腕部を自然に降ろします。
- 足の裏を床につけ、太ももを床と平行にし、背筋を伸ばして座ります。
- 椅子に座っているときは、足の重さが椅子のシートではなく足の裏にかかるようにします。必要に応じて椅子の高さを調節したり足台を使用して、正しい姿勢を維持します。
- 作業に変化を持たせます。長時間タイプしなくて済むように作業を編成します。また、タイプしていないときは、なるべく両手を使う作業を行います。

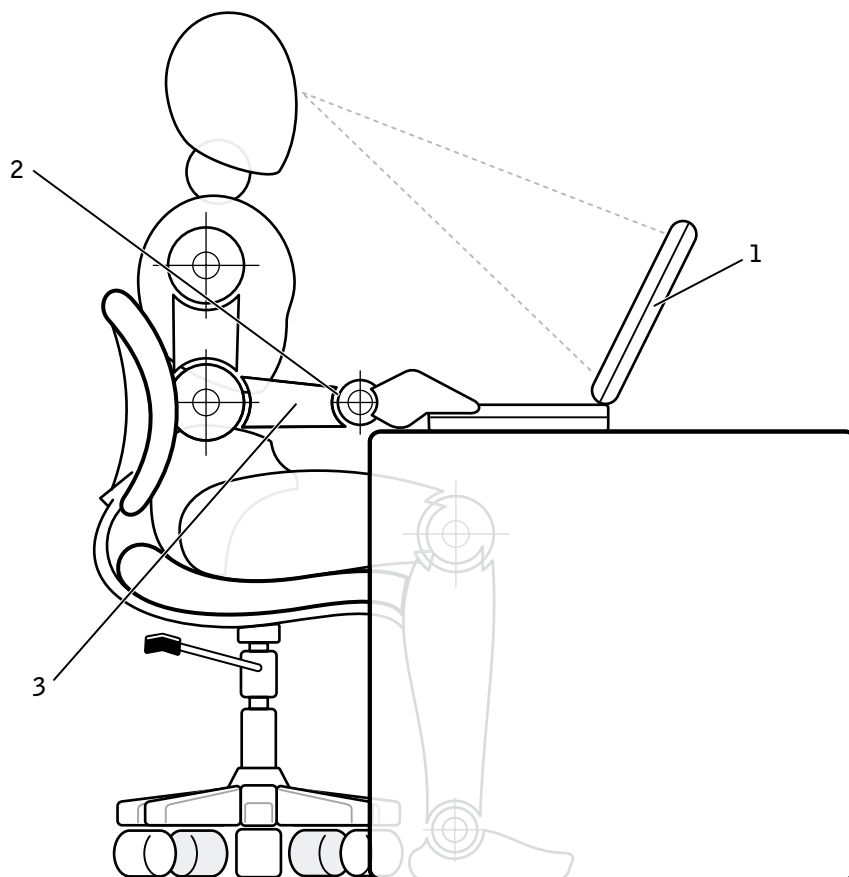

-
- 1 コンピュータをユーザーの正面に設置する
 - 2 手首をリラックスさせて水平にする
 - 3 腕と机を同じ高さにする
-

メモリモジュールの取り付けや取り外し

メモリモジュールの取り付けや取り外しを行うときは、以下の手順を順番どおりに実行してください。

- ➡ **注意：** コンピュータの内部に触れるのは、メモリモジュールを取り付けるときだけにしてください。

➡ **注意**：システム基板の損傷を避けるために、コンピュータの電源を切ったあと 5 秒待ってから、メモリモジュールや周辺機器を取り外してください。

- 1 コンピュータとすべての周辺機器の電源を切ります。
- 2 怪我や感電の危険を避けるために、電源からコンピュータと周辺機器を外します。また、電話回線または電気通信回線のケーブルもコンピュータから外します。
- 3 バッテリーをバッテリーベイから取り外します。
- 4 コンピュータ背面にある I/O パネルの塗装されていない金属面に触れて、静電気を身体から除去します。

作業中も定期的に I/O パネルに触れて、内部部品を損傷する可能性のある静電気を除去してください。

静電気障害への対処

静電気はコンピュータ内部の電子部品を損傷する恐れがあります。静電気による損傷を防ぐために、メモリモジュールなどのコンピュータの電子部品に触れる前に、身体から静電気を除去してください。コンピュータの I/O パネルの塗装されていない金属面に触れることにより、静電気を除去することができます。

コンピュータ内部での作業を続ける間も定期的に I/O コネクタに触れて、身体に蓄積した静電気を除去してください。

さらに、静電気 (ESD) による損傷を防止するために、以下の手順を実行することもお勧めします。

- 静電気に敏感な部品を梱包箱から取り出す場合は、コンピュータに部品を取り付ける用意ができるまで、その部品を静電気防止梱包材から取り出さないでください。静電気防止パッケージを開梱する直前に、必ず身体から静電気を除去してください。
- 静電気に敏感な部品を運ぶ場合は、最初に静電気防止容器またはパッケージに入れてください。
- 静電気に敏感な部品の取り扱いには、静電気のおこらない場所で行ってください。静電気防止用のフロアパッドと作業台パッドをなるべくご使用ください。

これらの注意事項を再確認していただくために、本書全体を通して次の注意が表示されることがあります。

注意：本書の最初に記載されている「安全にお使いいただくための注意」の「静電気障害への対処」を参照してください。

はじめに

コンピュータをセットアップするには、以下の手順を実行します。

- 1 アクセサリボックスの梱包を開きます。
- 2 アクセサリボックスの中から、コンピュータのセットアップ完了に必要なものを別にとっておきます。

アクセサリボックスには、この他にマニュアルが入っています。また、ご注文された場合には、ソフトウェア、オプションのハードウェア(PCカード、ドライブ、バッテリーなど)が入っています。

AC アダプタの接続

- 1 以下の図に示すように、AC アダプタをコンピュータに接続します。

AC アダプタ接続

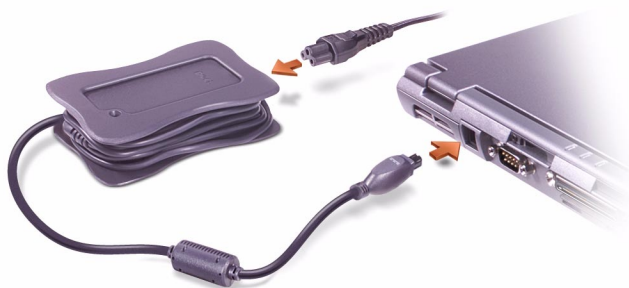

➡ 注意: 図に示されている電源ケーブル以外に、直角コネクタを使って AC アダプタに接続する 3 フィート電源ケーブルがコンピュータに同梱されている場合があります。この補助電源ケーブルは、一時的に使用するためものです。長期間使用するには設計されていません。ケーブルを通常の電源コンセントに接続する場合は、コンセントに過度な力がかからないように余裕を持たせてケーブルを配置してください。また、AC アダプタは平らな床面や机の上に置くようにしてください

⚠ 警告: AC アダプタ電源コードは、お使いの Dell ノートブックコンピュータでのみ使用することをお勧めします。

⚠ 警告: 緑のアース用のコードを電源コンセントに接続する際は、緑のアース用のコードと電源のリード線が接触しないように注意してください。緑のアース用のコードと AC プラグが接触すると、感電、出火またはコンピュータの損傷原因となりますので、絶対にしないでください(下図参照)。

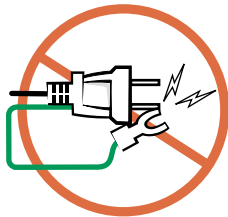

2 緑のアース用のコードを電源コンセントに接続しない場合は、手順 6 に進みます。

⚠ 警告: コードに固定している 2 本のナイロンストラップを取り除く際は、緑のアース用のコードや AC アダプタ電源コードを切断しないようにしてください。

3 緑のアース用のコードを AC アダプタ電源コードに固定している 2 本のナイロンストラップを外します。

4 金属製のアースコネクタのカバーを外します。

出張などでノートブックコンピュータを持ち運ぶときに備え、カバーは保管しておきます。

5 金属製のアースコネクタをコンセントのアース端子に接続します(下図参照)。

a アース端子を緩めます。

b 金属製のアースコネクタをアース端子に差し込み、アース端子を締めます。

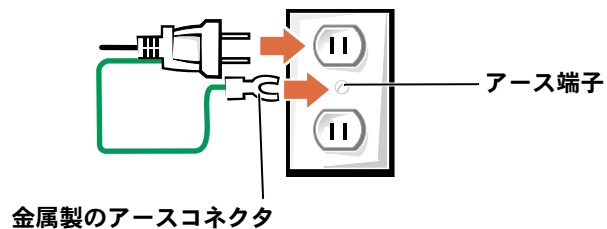

6 AC アダプタ電源コードをコンセントに差し込みます。

➡ 外部モジュールベイにデバイスを接続する場合 (オプション)

メディアモジュールをモジュールベイの奥までしっかりと押し込みます。IDE モジュールベイケーブルを使ってデバイスをコンピュータに接続します。ケーブルコネクタには、コンピュータ側とモジュールベイ側を示すアイコンがそれぞれ表示されています。アイコンを上に向けてケーブルを接続します。

モジュールベイの接続



コンピュータの電源を入れる

コンピュータの電源を入れるには、コンピュータディスプレイを開き、電源ボタンを押します。

 **メモ**：コンピュータをドッキングステーションに接続する前に、最低 1 回はコンピュータの電源を入れて、切る操作を行ってください。

電源ボタン



コンピュータの部品

正面図

 **警告**：通気孔を塞いだり、異物を押し込まないでください。また、通気孔にほこりが吸い込まれないようにしてください。コンピュータが故障したり、発火の原因となる場合があります。



1 ディスプレイラッチ	8 タッチ패드ボタン
2 デバイスステータスライト	9 マイク
3 ディスプレイ	10 トラックスティックボタン
4 電源ボタン	11 トラックスティック
5 キーボード	12 キーボードステータスランプ
6 スピーカー	13 AccessDirect ボタン
7 タッチ패드	

左側面図



-
- 1 モデムコネクタ
 - 2 USB コネクタ
 - 3 IDE モジュールベイコネクタ
 - 4 PC カードスロット
 - 5 オーディオコネクタ
-

右側面図

警告：通気孔を塞いだり、異物を押し込まないでください。また、通気孔にほこりが吸い込まれないようにしてください。コンピュータが故障したり、発火の原因となる場合があります。



- | | |
|---|----------------|
| 1 | ハードドライブ |
| 2 | 通気孔 |
| 3 | セキュリティケーブルスロット |

背面図

➡ 注意： コンピュータの損傷を避けるために、コンピュータの電源を切ったあと5秒待ってから、周辺機器を取り外してください。

⚠ 警告： 通気孔を塞いだり、異物を押し込まないでください。また、通気孔にほこりが吸い込まれないようにしてください。発火や感電の原因となる場合があります。

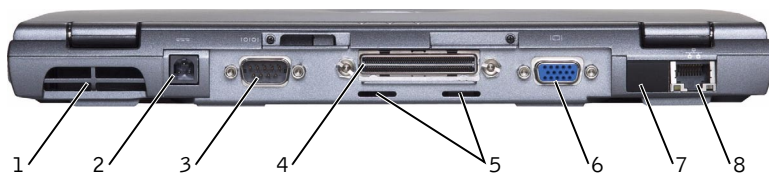

1 通気孔	5 通気孔
2 ACアダプタコネクタ	6 ビデオコネクタ
3 シリアルコネクタ	7 赤外線センサ
4 ドッキングコネクタ	8 ネットワークコネクタ

底面図

⚠ 警告： 通気孔を塞いだり、何かを入れたり、埃が溜まるような状態にしないでください。コンピュータに損傷が発生したり、発火する恐れがあります。

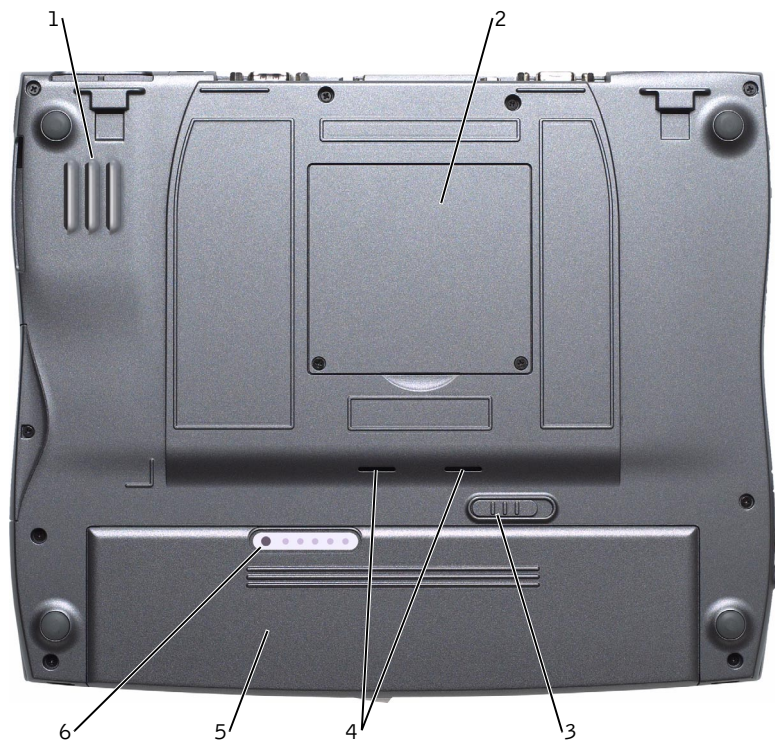

- 1 通気孔
- 2 メモリモジュール/
モデムカバー
- 3 バッテリラッチ
- 4 通気孔
- 5 バッテリ/バッテリーベイ
- 6 バッテリゲージ

バッテリーの交換

⚠ 警告： 互換性のないバッテリーを使用すると、発火または破裂する恐れがあります。バッテリーを交換する際は、Dell から購入した互換性のあるバッテリーのみを使用してください。リチウムイオンバッテリーは、ご使用の Dell™ コンピュータで使用するために設計されています。

➡ 注意： コンピュータをスタンバイモードにしてバッテリーを交換する場合は、3分30秒以内にバッテリーを交換してください。3分30秒が経過するとコンピュータがシャットダウンし、保存されていないデータは失われます。

バッテリーベイのバッテリーを交換するには、以下の手順を実行してください。

- 1 コンピュータの電源をオフにするか、電源管理モードにします。または、コンピュータを電源コンセントに接続します。
- 2 コンピュータがドッキングされている場合は、ドッキングを解除します。
- 3 コンピュータ底面のバッテリーベイラッチリリースを横にスライドさせたまま、バッテリーをバッテリーベイからまっすぐスライドさせて取り出します。

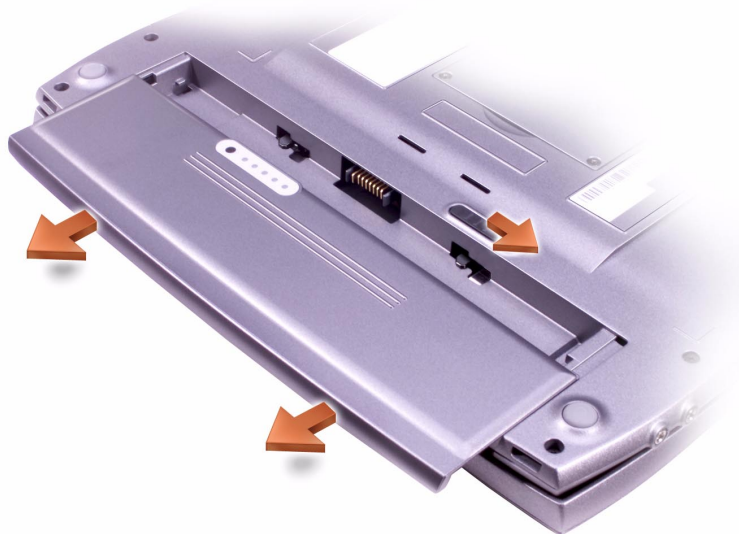

- 4 新しいバッテリーをバッテリーベイにスライドさせて取り付け、ラッチリリースがカチッとロックされるまで押し込みます。

困ったときは

Dell では、システムが正しく動作しないときに役立ついくつかのツールを提供しています。これらのヘルプツールについては、『ユーザーズガイド』を参照してください。

コンピュータに問題があり、『ユーザーズガイド』にアクセスできない場合は、Dell 診断プログラムを使って問題の原因を究明し、解決してください。診断プログラムは、ご使用のコンピュータに付属の Drivers and Utilities CD に収録されています。

 **メモ** : Dell テクニカルサポートへご連絡いただく前に、診断プログラムを実行してください。ご連絡いただく際に、診断プログラムが出力する情報が必要となることがあります。

診断プログラムを実行するには、次の手順に従ってください。

- 1 コンピュータの電源を切ります。
- 2 コンピュータがドッキングステーションに接続されている場合は、ドッキングステーションから取り外します。
- 3 コンピュータの電源を入れます。
- 4 起動開始時に  キーを押し、システムセットアップメニューを起動します。

 **メモ** : Dell 診断プログラムの実行後に起動順序の復元をしたい場合は、現在の起動順序を記録します。

- 5 以下の起動順序を選択し、セットアップユーティリティを終了します。
 - **Boot First Device : Diskette Drive**
 - **Boot Second Device : CD/DVD/CD-RW Drive**
 - **Boot Third Device : Internal HDD**
- 6 Drivers and Utilities CD を CD ドライブに挿入します。
- 7 コンピュータの電源を切ります。
- 8 コンピュータの電源を入れます。コンピュータが起動し、診断プログラムを自動的に起動します。
- 9 診断プログラムが完了したら、CD ドライブから Drivers and Utilities CD を取り出してください。

起動順序を変更するには、手順 1 から 6 を繰り返してお使いのシステムに合わせて起動順序をカスタマイズし、コンピュータを再起動します。



診断プログラムを開始すると、Dell のロゴスクリーンが表示され、その後診断プログラムのロードを伝えるメッセージが表示されます。プログラムがロードされると、診断プログラムメニューが表示されます

このメニューからオプションを選択するには、オプションを反転表示にして  キーを押すか、選択するオプション名で強調表示されている文字と同じキーを押します。

Dell™ Latitude™ C400

시스템 정보

주, 주의사항 및 주의

-  **주 :** 주는 컴퓨터를 보다 효율적으로 사용할 수 있도록 중요 정보를 제공합니다.
-  **주의사항 :** 주의사항은 하드웨어의 손상 또는 데이터 유실 위험을 설명하며, 이러한 문제를 방지할 수 있는 방법을 알려줍니다.
-  **주의 :** 주의는 부상 위험 상황을 알려주며 부상 또는 사망할 우려가 있습니다.

약어 및 머리글자

본 설명서에 수록된 약자와 머리글자에 대한 모든 내용은 《사용 설명서》를 참조하십시오 (시작 단추를 누르고 Microsoft® Windows® 바탕 화면에서, 프로그램 → 사용 설명서, Dell 시스템 사용 설명서를 차례로 누름).

본 설명서에 수록된 정보는 사전 통보없이 변경될 수 있습니다.
© 2001 Dell Computer Corporation. 저작권 본사 소유.

Dell Computer Corporation 의 서면 승인 없이 어떠한 방법으로도 무단 복제하는 것을 엄격히 금합니다.

본 설명서에 사용된 상표 : Dell, DELL 로고, Latitude, TrueMobile, 및 DellWare 는 Dell Computer Corporation 의 등록 상표입니다. Microsoft 및 Windows 는 Microsoft Corporation 의 등록 상표입니다.

특정 회사의 표지나 회사명 또는 제품을 지칭하기 위해 다른 상표나 상호를 본 설명서에서 사용할 수도 있습니다. Dell Computer Corporation 은 자사가 소유하고 있는 상표 이외의 다른 모든 등록 상표 및 상표명에 대해 어떠한 소유권도 없음을 알려 드립니다.

Dell™ Latitude™ 시스템 정보

Dell Latitude 휴대용 컴퓨터 부속품 상자에는 책자로 된 설명서가 들어 있습니다. 본 설명서에는 시작하기, 안전 지침 및 Dell 컴퓨터에 대한 규정 사항을 비롯해 기타 유용한 Dell 설명서와 사용 방법이 들어 있습니다.

기타 유용한 설명서

- 시작하기 부분에서는 컴퓨터의 연결 방법을 단계별로 설명합니다.
- ✎ **주:** 시작하기 부분은 지역에 따라 사용할 수 없는 경우도 있습니다.
- 본 컴퓨터와 기타 장치의 사용 설명서는 메모리 모듈과 같은 부품 설치, 드라이버와 유틸리티 구성, System Setup 프로그램 사용, 장치 사용 방법 및 컴퓨터 사용에 관한 정보를 제공합니다. 하드 드라이브에 저장된 전자 정보에 액세스하려면 바탕 화면에 있는 **사용 설명서** 아이콘이나 **시작** 메뉴를 더블 클릭하십시오.
- 설명서 업데이트본이 컴퓨터나 소프트웨어의 변경사항을 설명하기 위해 컴퓨터와 함께 제공되기도 합니다. 업데이트본에는 항상 최신 정보가 수록되어 있으므로 반드시 다른 설명서를 참조하기 전에 읽으십시오.
- Dell에서 운영 체제 소프트웨어를 구입하는 경우, 운영 체제 설명서가 함께 제공됩니다.

웹상에 제공되는 설명서

하드 드라이브에 설치된 최신 버전의 설명서를 볼 수도 있고 **support.dell.com** 지원 사이트에서 기타 문제 해결 정보를 볼 수도 있습니다.

안전 지침 및 EMC 규정 : 휴대용 컴퓨터

다음은 안전 지침 및 EMC(Electromagnetic Compatibility) 규정에만 사용된 추가 기호의 정의입니다.



폭발 위험



항공기에 탑승하는 경우



화재 위험



이 기능은 비행시 사용 금지



전기 충격 위험



안전 지침

일반

- 컴퓨터의 수리는 공인 서비스 기술자만 시행해야 합니다. 반드시 설치 지시사항에 따르십시오.
- AC 어댑터와 함께 연장 전원 케이블을 사용하는 경우, 연장 전원 케이블에 연결하는 제품의 총 암페어 등급이 연장 케이블의 암페어 등급을 초과하지 않도록 확인하십시오.



- 컴퓨터의 구멍이나 환기구에 아무 것도 넣지 마십시오. 내부 구성요소가 단락되어 화재나 감전 사고가 발생할 수 있습니다.



- 컴퓨터를 사용하거나 전지를 교체할 때에는 책상 위나 바닥과 같이 환기가 잘 되는 곳에 AC 어댑터를 두십시오. AC 어댑터 위에 종이나 기타 다른 물체를 놓지 마십시오. 또한 운송 상자에 AC 어댑터를 둔 채로 사용하지 마십시오.

- 휴대용 컴퓨터를 장시간 동안 맨살 위에 직접 대고 사용하지 마십시오. 정상적으로 작동하는 동안에도 컴퓨터 받침대의 표면 온도가 상승할 수 있습니다 (특히 AC 전원을 사용하는 경우). 맨살에 놓고 계속 사용할 경우 불편함을 느끼게 되고 심하면 화상을 입을 수도 있습니다.



- 욕실, 싱크대, 수영장, 지하실과 같이 습기가 많은 곳에서 컴퓨터를 사용하지 마십시오.



- 컴퓨터에 내장형 또는 모듈 옵션 (PC 카드) 가 설치되어 있는 경우, 뇌우 발생시 전화를 통해 번개로 인한 전기 충격을 방지하려면 모듈 케이블을 분리하십시오.



- 뇌우시 전기 충격을 받지 않으려면 케이블을 연결하고 분리하거나, 제품을 유지보수하고 재구성하지 마십시오. 뇌우시 컴퓨터의 모든 케이블이 분리되어 있지 않고 전지 전력으로 작동하지 않는 경우, 컴퓨터를 사용하지 마십시오.

- 모듈이 설치된 시스템인 경우, 모듈에 사용된 케이블은 최소 크기의 26AWG(American Wire Gauge) 전선 및 FCC 준수 RJ-11 모듈식 플러그로 제작된 것이어야 합니다.

- 컴퓨터 밑면에 있는 메모리 모듈 / 모듈 덮개를 열기 전에 전원 콘센트에서 모든 케이블을 분리하고 전화 케이블도 분리하십시오.

- 컴퓨터에 모듈 RJ11 커넥터와 네트워크 RJ 45 커넥터가 있는 경우, 전화 케이블을 RJ 45 커넥터가 아닌 RJ 11 커넥터에 꽂으십시오.

- PC 카드는 정상 작동시 과열될 수 있습니다. PC 카드를 장시간 사용한 후 분리할 때 조심하십시오.

- 컴퓨터를 청소하기 전에 전원을 분리하십시오. 물기있는 부드러운 천을 사용하여 컴퓨터를 청소하십시오. 인화성 물질이 포함된 액체 세제나 에어졸 클리너를 사용하지 마십시오.

전원 (안전 지침 , 계속)



- 본 컴퓨터에 사용하도록 Dell 에서 승인하고 제공된 AC 어댑터만 사용하십시오 . 다른 AC 어댑터를 사용하면 화재나 폭발 위험이 있습니다 .
- 컴퓨터를 전원 콘센트에 연결하기 전에 AC 어댑터 전압 등급을 조사하여 사용 전원에 맞는 전압 및 주파수인지 확인하십시오 .
- 컴퓨터에서 전원을 분리하려면, 전원을 끄고 전지를 분리한 다음 전원 콘센트에서 AC 어댑터를 분리하십시오 .



- 전기 충격을 피하려면 , 제대로 접지된 전원에 AC 어댑터 및 주변장치 전원 케이블을 연결하십시오 . 이 전원 케이블에는 접지할 수 있는 3 구 플러그가 달려있습니다 . 어댑터 플러그를 사용하지 마십시오 . 또는 전원 케이블 플러그에서 접지 끝부분을 제거하지 마십시오 . 전원 연장 케이블을 사용하는 경우에는 해당 AC 어댑터 전원 케이블에 맞는 2 구 또는 3 구 플러그를 사용하십시오 .
- AC 어댑터 전원 케이블에 아무 것도 놓지 말고 밟거나 겹칠 수 있는 곳에 케이블을 두지 마십시오 .



- 여러 개의 파워 스트립을 사용하는 경우 , 파워 스트립에 AC 어댑터 전원 케이블 연결시 주의하십시오 . 일부 파워 스트립은 해당 위치가 아닌 곳이라도 끼워 넣을 수 있습니다 . 이런 경우 전기 충격이나 화재 위험 뿐만 아니라 컴퓨터에 영구적인 손상을 입힐 수 있으므로 전원 플러그의 접지구와 파워 스트립의 접지면이 제대로 끼워졌는지 확인하십시오 .

전지 (안전 지침 , 계속)



- 본 컴퓨터와 함께 사용하도록 승인된 Dell 전지 모듈만 사용하십시오. 다른 종류를 사용할 경우, 화재 또는 폭발할 위험성이 커집니다.



- 전지를 단락시킬 수 있는 금속 물체 (예: 자동차 키, 클립) 와 함께 주머니, 지갑 또는 기타 상자 등에 전지를 휴대하지 마십시오. 과도한 전류가 흐르게 되면 온도가 급격히 상승하여 전지가 손상되거나 화재 또는 화상을 입을 수도 있습니다.
- 전지를 잘못 다룰 경우, 타버릴 위험이 있습니다. 전지를 분해하지 마십시오. 손상되거나 전해질이 새어 나오는 전지는 매우 조심해서 다루어야 합니다. 전지가 손상되면 전해질이 유출되어 상처를 입을 수도 있습니다.

- 어린 아이 가까이에 두지 마십시오.



- 컴퓨터나 전지는 난방기구, 벽난로, 난로, 전열기 또는 기타 열을 발산하는 장치 근처에 두지 마십시오. 과도한 열로 인해 전지의 온도가 올라가면 화재 위험을 유발하여 폭발하거나 구멍이 날 수 있습니다.



- 컴퓨터의 전지를 일반 가정 쓰레기와 함께 버리거나 불 속에 넣으면 폭발할 수도 있습니다. 다 쓴 전지는 제조업체에서 지시한 대로 폐기하거나 지역 쓰레기 처리반에 문의하여 폐기 지침을 따르십시오. 다 쓴 전지나 파손된 전지는 즉시 폐기 처분하십시오.



항공 여행시 (안전 지침 , 계속)



- 항공기에 탑승한 경우 일부 연방 항공 관리국 규정 및 항공사에서 지정한 제한에 따라 Dell™ 컴퓨터를 작동할 수 없는 경우가 있습니다. 예를 들면, 항공기 운행 도중 무선 주파수 또는 기타 전자기 신호를 전송하는 기능이 있는 개인 PED(Personal Electronic Device) 의 사용을 금지하는 규정 / 제약이 있습니다.



- Dell 휴대용 컴퓨터에 Dell TrueMobile™ 또는 기타 무선 통신 장치가 내장되어 있는 경우, 항공기에 탑승하기 전에 장치의 전원을 끄고 이러한 무선 장비에 관해 항공사에서 지정한 모든 안전 지침을 준수하십시오.



- 특히, 휴대용 컴퓨터와 같은 PED 는 비행기 이착륙과 같은 중요한 비행 상황에서 사용이 금지됩니다. 앞으로 일부 항공사에서는 3050m(10,000ft) 고도 이하에서 비행할 경우, 이를 중요한 비행 상황으로 정할 것입니다. PED 사용이 허용되는 시기는 항공사의 지침을 따르십시오.

EMC 규정

- 피복된 신호 케이블을 사용하여 환경에 맞는 해당 EMC 등급을 사용하는지 확인하십시오. 병렬 프린터의 경우 Dell 에서 공급하는 케이블을 사용하십시오. 원하는 경우, <http://www.dell.com> 사이트에서 케이블을 주문할 수 있습니다.
- 정전기는 컴퓨터 내부의 전자 부품에 손상을 줄 수 있습니다. 정전기로 인한 손상을 방지하려면, 메모리 모듈과 같은 시스템의 전자 부품을 만지기 전에 사용자의 몸에 있는 정전기를 제거하십시오. 컴퓨터 I/O 패널의 도색되어 있지 않은 금속 표면을 만지면 정전기가 제거됩니다.

컴퓨터 사용시

다음의 안전 지침을 준수하여 컴퓨터의 손상을 방지하십시오 :

- 컴퓨터를 평평한 장소에 설치하십시오 .
- 컴퓨터를 휴대하고 여행하는 경우, 수하물로 신고하지 마십시오 . X 레이 보안 장치에는 컴퓨터를 통과시켜도 되지만 금속 탐지기에는 통과시키면 안됩니다 . 컴퓨터를 직접 검사할 경우, 컴퓨터 작동을 요청받을 수 있으므로 전지가 충전되어 있는지 확인하십시오 .
- 하드 드라이브를 컴퓨터에서 분리하여 이동하는 경우, 전기가 통하지 않는 물질 (옷 또는 종이) 로 드라이브를 포장하십시오 . 컴퓨터를 직접 검사할 경우, 컴퓨터에 드라이브를 설치할 수 있도록 준비하십시오 . X 레이 보안 장치에는 하드 드라이브를 통과시켜도 되지만 금속 탐지기에는 절대 통과시키면 안됩니다 .
- 컴퓨터를 휴대하고 여행할 경우, 미끄러져 떨어질 수 있는 높은 곳에 컴퓨터를 두지 마십시오 . 컴퓨터를 떨어뜨리거나 기계적인 충격을 가하지 마십시오 .
- 컴퓨터, 전지, 하드 드라이브를 먼지, 음식물, 액체, 급격한 기온 변화, 직사 광선과 같은 유해 환경으로부터 보호하십시오 .
- 온도와 습도 차가 높은 환경에 컴퓨터를 두면, 컴퓨터 표면이나 내부에 응축 현상이 생길 수 있습니다 . 컴퓨터가 손상되지 않도록 충분히 수분을 증발시킨 다음 사용하십시오 .





주의사항 : 컴퓨터를 낮은 온도에서 높은 온도, 또는 높은 온도에서 낮은 온도로 이동할 경우, 컴퓨터가 이동한 장소의 온도에 적응될 때까지 기다렸다가 사용하십시오 .

- 케이블을 분리할 때, 케이블을 직접 잡아 당기지 말고 커넥터나 당김 안전 끈을 잡고 분리하십시오 . 커넥터를 뽑을 때에는 커넥터 핀이 구부러지지 않도록 평평하게 하십시오 . 또한, 케이블을 연결하기 전에 두 커넥터가 올바른 방향으로 위치가 일치하는지 확인하십시오 .
- 구성요소는 조심해서 다루십시오 . 메모리 모듈과 같은 구성요소는 핀을 잡지 말고 가장자리를 잡으십시오 .
- 메모리 모듈을 시스템 보드에서 분리하거나 주변장치를 컴퓨터에서 분리하려는 경우, 컴퓨터의 전원을 끄고 AC 어댑터 케이블을 분리한 다음 시스템 보드의 손상을 방지하기 위하여 5 초 정도 기다리십시오 .

- 디스플레이를 닦을 때는 왁스나 광택제가 첨가되어 있지 않은 유리 세정제를 사용하십시오. 부드러운 천에 세정제를 묻힌 다음, 디스플레이의 위쪽에서 아래쪽으로 한 방향으로만 닦으십시오. 디스플레이에 유분이나 다른 이물질이 묻어 있는 경우에는 시중에서 판매하는 유리 세정제를 사용하지 말고 휘발성 알코올을 사용하십시오.
- 컴퓨터에 물이 들어가거나 손상된 경우, 온라인 《사용 설명서》의 「문제 해결」을 참조하십시오. 설명서의 절차를 수행하여 컴퓨터가 제대로 작동하지 않는 것이 확인되면, Dell(《사용 설명서》의 「도움말 얻기」에서 해당 전화번호 참조)에 문의하십시오.

인체 공학적 컴퓨터 사용 습관

 **주의:** 키보드를 올바르게 사용하지 않은 자세로 장시간 사용하면 인체에 해로울 수 있습니다.

 **주의:** 디스플레이 또는 외장형 모니터 화면을 장시간 보면 눈이 피로해질 수 있습니다.

컴퓨터 설치 및 사용시 다음 인체 공학적 지침을 준수하면 편안하고 효율적으로 사용할 수 있습니다:

- 작업시에는 컴퓨터를 정면에 두고 사용하십시오.
- 컴퓨터 디스플레이의 각도, 대비와 밝기를 조절하고, 주변 조명(실내등, 탁상등, 커튼, 블라인드 등)의 화면 반사를 최소화하여 사용하십시오.
- 컴퓨터에 외장형 모니터를 사용하는 경우, 모니터를 보기에 편안한 거리에 두십시오(보통 눈에서 510~610mm[20~24인치] 정도). 모니터 앞에 앉았을 때, 모니터 화면이 눈높이나 조금 낮은 위치에 오도록 조정하십시오.
- 편안한 등받이가 있는 의자를 사용하십시오.
- 키보드, 터치패드, 트랙 스틱 또는 외장형 마우스를 편안하게 사용할 수 있도록 손목과 팔이 수평이 되게 하십시오.
- 키보드, 터치패드 또는 트랙 스틱은 항상 받침대와 함께 사용하십시오. 외장형 마우스를 사용할 때는 손을 놓을 수 있는 공간을 남겨 두십시오.
- 양팔을 자연스럽게 늘어뜨리십시오.

- 발을 바닥에 편안히 대고 올바른 자세로 앉으십시오 .
- 앉아 있을 때는 다리의 중심을 의자 앞에 두지 말고 발에 두십시오 . 필요에 따라 의자 높이를 조정하거나 발 받침대를 사용하여 자세를 올바르게 하십시오 .
- 작업량을 조절하여 쉬지 않고 계속 타이핑 작업을 하지 않도록 작업 시간을 조정하십시오 . 타이핑을 멈추면 , 양손을 사용하는 일을 하십시오 .

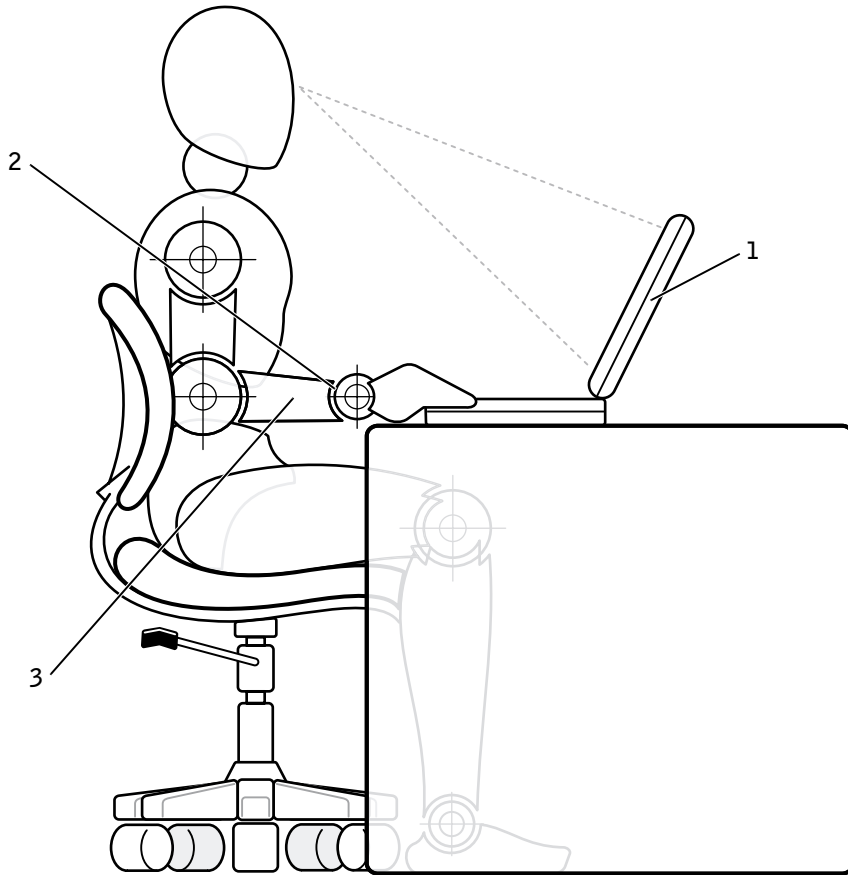

-
- 1 컴퓨터는 사용자의 정면에 위치
 - 2 편안하고 평평한 손목
 - 3 책상 높이의 팔
-

메모리 모듈을 분리하거나 설치하는 경우

메모리 모듈을 분리하거나 설치하기 전에 다음 단계를 차례대로 수행하십시오.

➡ **주의사항**: 컴퓨터 내부를 열어야 하는 경우는 메모리 모듈이나 모뎀을 설치하는 것만 해당됩니다.

➡ **주의사항**: 시스템 보드가 손상되지 않도록 하려면, 시스템 보드에서 메모리 모듈을 분리하거나 컴퓨터에서 주변장치를 분리하기 전에 시스템을 끄고 5 초 정도 기다리십시오.

- 1 컴퓨터와 주변장치의 전원을 끄십시오.
- 2 부상을 입거나 전기 충격을 받지 않도록 컴퓨터와 주변장치를 전원 콘센트에서 분리하십시오. 컴퓨터에서 전화선과 통신선도 분리하십시오.
- 3 전지 베이에서 전지를 분리하십시오.
- 4 컴퓨터 후면 I/O 패널의 도색되지 않은 금속 표면을 만지면 정전기가 제거됩니다.

컴퓨터 작업을 하면서 주기적으로 도색되지 않은 금속 표면을 만져 내부 구성요소에 손상을 줄 수 있는 정전기를 없애십시오.

정전기 방전 방지

정전기는 컴퓨터 내부의 전자 부품에 손상을 줄 수 있습니다. 정전기로 인한 손상을 방지하려면, 메모리 모듈과 같은 시스템의 전자 부품을 만지기 전에 사용자의 몸에 있는 정전기를 제거하십시오. 컴퓨터 I/O 패널의 도색되어 있지 않은 금속 표면을 만지면 정전기가 제거됩니다.

컴퓨터 내부 작업시에도 주기적으로 I/O 커넥터를 만져 몸에 축적된 정전기를 없애십시오.

다음 단계를 수행하여 ESD(ElectroStatic Discharge) 로 인한 손상을 방지하십시오:

- 정전기에 민감한 구성요소의 포장을 벗기는 경우, 설치 준비가 되기 전까지는 해당 구성요소의 정전기 방지 포장을 벗기지 마십시오. 정전기 방지 포장을 벗기기 전에 사용자 몸에 있는 정전기를 없애십시오.
- 손상되기 쉬운 구성부품을 운송하는 경우, 정전기 방지용 상자나 포장재로 포장하십시오.

- 모든 구성요소는 정전기가 발생하지 않는 장소에서 다루십시오.
가능하면 정전기 방지용 바닥 깔개나 작업대 깔개를 사용하십시오.

다음 주의사항은 이러한 주의사항을 상기시키기 위해 본 설명서 전반에 걸쳐 나타납니다 :

ⓘ 주의사항 : 본 설명서 앞 부분의 안전 지침에 있는 「정전기 방전 방지」를 참조하십시오.

시작하기

다음 단계에 따라 컴퓨터를 설치하십시오 :

- 1 부속품 상자의 포장을 벗기십시오.
- 2 부속품 상자의 내용물을 준비하십시오. 컴퓨터 설치 과정에 필요할 수 있습니다.

부속품 상자에는 사용 설명서와 주문한 모든 소프트웨어 또는 추가 하드웨어 (예를 들면 PC 카드, 드라이브, 전지)가 포함되어 있습니다.

AC 어댑터 연결

AC 어댑터 연결

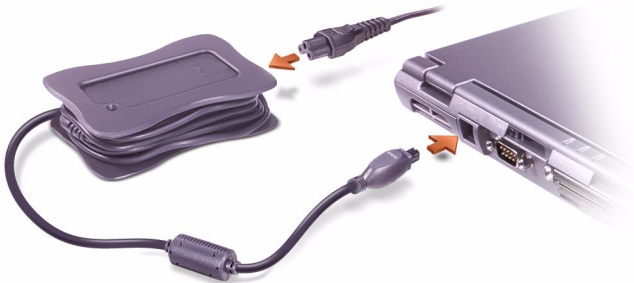

➡ 외장형 모듈 베이에 장치 연결 (옵션)

매체 모듈을 모듈 베이에 끼우십시오. IDE 모듈 베이 케이블을 사용하여 장치를 컴퓨터에 연결하십시오. 케이블 커넥터의 아이콘으로 컴퓨터와 베이에 연결되는 끝 부분을 구분할 수 있습니다. 아이콘이 위로 보이도록 케이블을 연결하십시오.

모듈 베이 연결



컴퓨터 켜기

컴퓨터를 켜려면, 컴퓨터 디스플레이를 열고 전원 단추를 누르십시오.

 주: 컴퓨터를 한 번 이상 켜다가 종료한 후에 컴퓨터를 도킹해야 합니다.

전원 단추



컴퓨터 구성요소

컴퓨터 전면

 주의: 공기 환기구를 막거나 이물질을 넣거나 환기구에 먼지가 쌓이지 않게 하십시오. 컴퓨터가 손상되거나 화재가 발생할 수 있습니다.

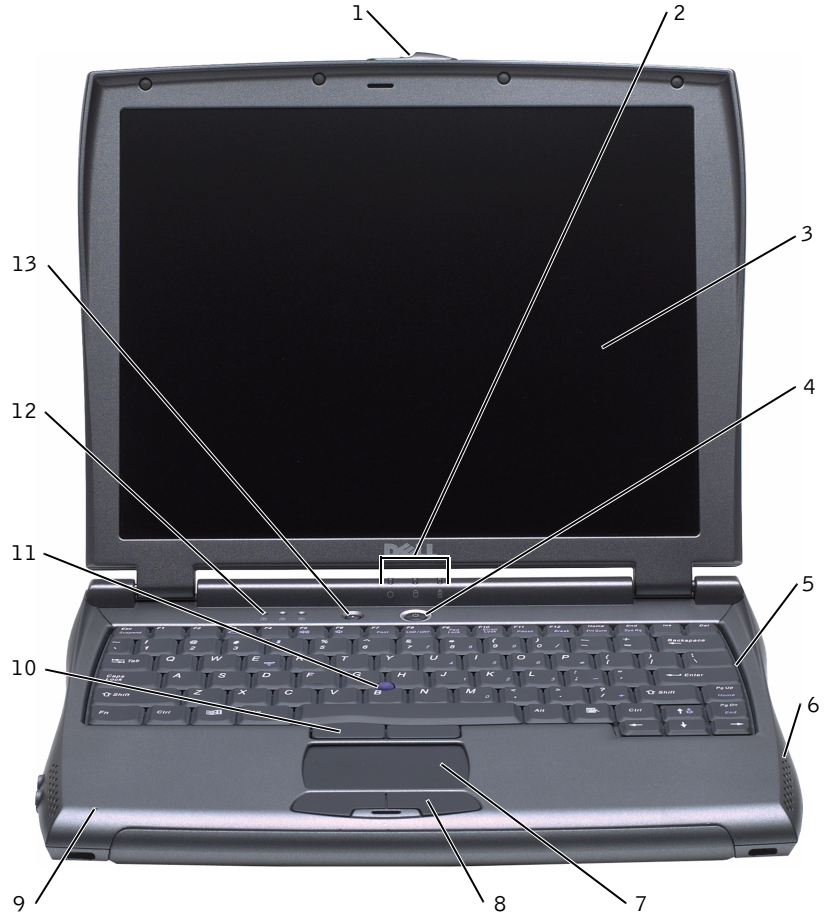

1 디스플레이 래치	8 터치패드 단추
2 장치 상태 표시등	9 마이크론
3 디스플레이	10 트랙스틱 단추
4 전원 단추	11 트랙스틱
5 키보드	12 키보드 상태 표시등
6 스피커	13 AccessDirect 단추
7 터치패드	

컴퓨터 좌측

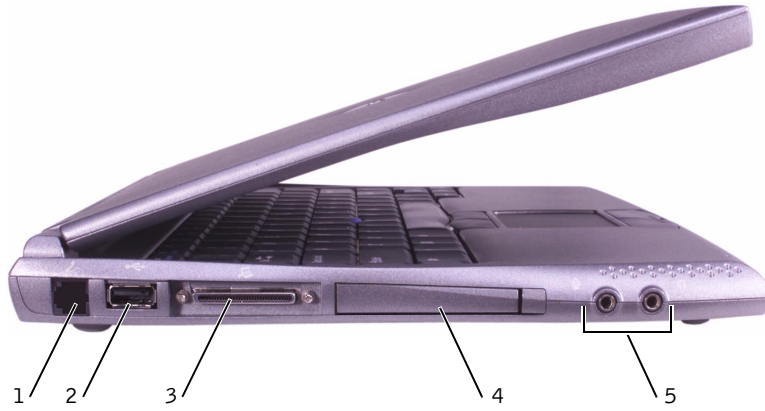

-
- 1 모뎀 커넥터

 - 2 USB 커넥터

 - 3 IDE 모듈 베이 커넥터

 - 4 PC 카드 슬롯

 - 5 오디오 커넥터

컴퓨터 우측

! 주의 : 공기 환기구를 막거나 이물질을 넣거나 환기구에 먼지가 쌓이지 않게 하십시오 . 컴퓨터가 손상되거나 화재가 발생할 수 있습니다 .



-
- 1 하드 드라이브
 - 2 공기 환기구
 - 3 케이블 고정 슬롯
-

컴퓨터 후면

➡ **주의사항** : 컴퓨터가 손상되지 않도록 하려면 컴퓨터를 끄고 5 초 정도 기다렸다가 외장형 장치를 분리하십시오 .

⚠ **주의** : 공기 환기구를 막거나 이물질을 넣거나 환기구에 먼지가 쌓이지 않게 하십시오 . 컴퓨터가 손상되거나 화재가 발생할 수 있습니다 .

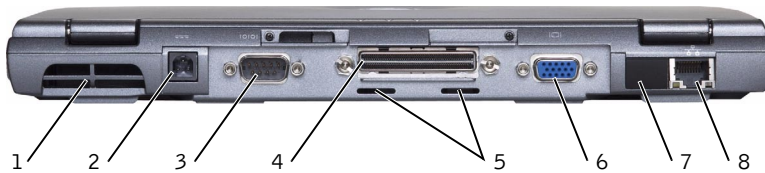

1	공기 환기구	5	공기 환기구
2	AC 어댑터 커넥터	6	비디오 커넥터
3	직렬 커넥터	7	적외선 센서
4	도킹 커넥터	8	네트워크 커넥터

컴퓨터 밑면

⚠ 주의 : 공기 환기구를 막거나 이물질들을 넣거나 환기구에 먼지가 쌓이지 않게 하십시오. 컴퓨터가 손상되거나 화재가 발생할 수 있습니다.

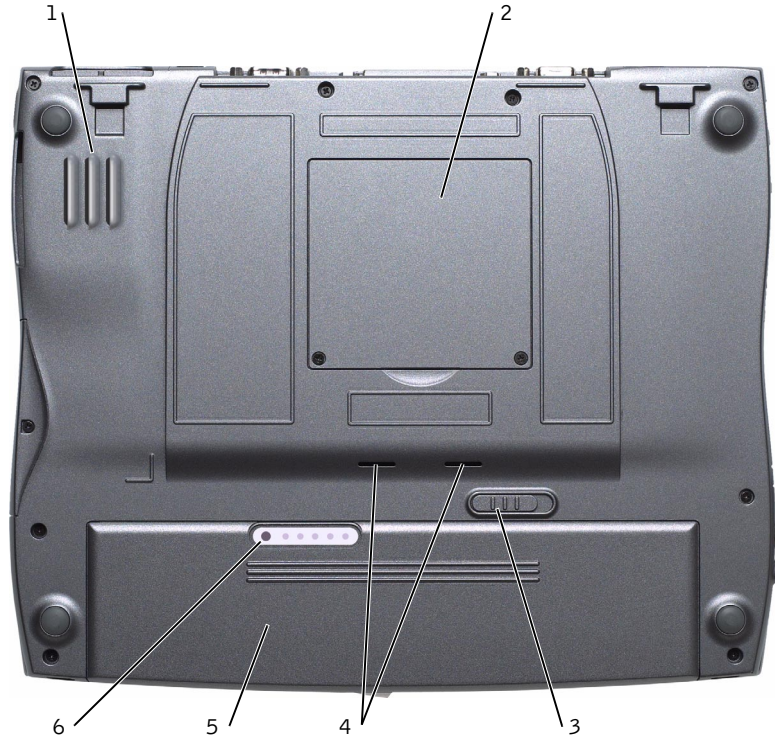

- | | |
|---|----------------|
| 1 | 공기 환기구 |
| 2 | 메모리 모듈 / 모뎀 덮개 |
| 3 | 전지 래치 |
| 4 | 공기 환기구 |
| 5 | 전지 / 전지 베이 |
| 6 | 전지 상태 표시기 |

전지 교체

⚠ 주의 : 맞지 않는 전지를 사용하면 화재나 폭발할 위험이 높아집니다 .
Dell 에서 구입한 호환되는 전지만 사용하여 교체하십시오 . 리튬 이온 전지는 Dell™ 컴퓨터에서 작동하도록 제작되었습니다 .

➡ 주의사항 : 대기 모드 상태에서 전지를 교체하려는 경우 , 컴퓨터를 종료하지 않고 저장하지 않은 데이터가 손실되지 않도록 하려면 최대 3.5 분 이내에 전지를 교체해야 합니다 .

전지 베이의 전지를 교체하려면 :

- 1 전원 관리 모드에서 컴퓨터가 꺼져 있거나 전원 콘센트에 연결되어 있는지 확인하십시오 .
- 2 컴퓨터가 도킹되어 있으면 도킹을 해제하십시오 .
- 3 컴퓨터 밑면에 있는 전지 베이 래치 분리 단추를 민 상태에서 전지를 당겨 베이에서 빼내십시오 .



- 4 래치 분리 단추에서 '딸깍' 소리가 날 때까지 새 전지를 베이 안으로 밀어 넣으십시오 .

도움말 얻기

Dell 은 컴퓨터가 제대로 작동하지 않을 때 문제 해결에 도움이 되는 여러 도구를 제공합니다. 이러한 도움말 도구에 대한 자세한 내용은 《사용 설명서》를 참조하십시오.

컴퓨터에 문제가 발생했거나 온라인 《사용 설명서》에 액세스할 수 없는 경우, 문제의 원인을 확인하고 해결하도록 도와주는 Dell Diagnostics 를 사용하십시오. Diagnostics 는 컴퓨터와 함께 제공되는 드라이버 및 유틸리티 CD 에 있습니다.

 **주:** 진단 검사를 통해 Dell 에 요청할 때 필요한 정보를 얻을 수 있으므로 Dell 에 기술 지원을 요청하기 전에 Diagnostics 를 실행하십시오.

Diagnostics 를 실행하려면 다음 단계를 수행하십시오 :

- 1 컴퓨터의 전원을 끄십시오.
- 2 컴퓨터가 도킹되어 있으면 도킹을 해제하십시오.
- 3 컴퓨터의 전원을 켜십시오.
- 4 부팅 루틴이 시작되면  를 눌러 System Setup 프로그램 메뉴를 시작하십시오.

 **주:** Dell Diagnostics 를 실행한 후 부팅 순서를 복구하려면 현재의 부팅 순서를 이벤트에 기록하십시오.

- 5 다음 부팅 순서를 선택하고 System Setup 프로그램을 종료하십시오 :
 - **Boot First Device: Diskette Drive**
 - **Boot Second Device: CD/DVD/CD-RW Drive**
 - **Boot Third Device: Internal HDD**
- 6 CD 드라이브에 드라이버 및 유틸리티 CD 를 넣으십시오.
- 7 컴퓨터의 전원을 끄십시오.
- 8 컴퓨터의 전원을 켜십시오. 컴퓨터가 시작되고 자동으로 Dell Diagnostics 를 실행합니다.
- 9 Diagnostics 실행이 완료되면 CD 드라이브에서 드라이버 및 유틸리티 CD 를 꺼내십시오.

부팅 순서를 바꾸려면, 1 단계 ~ 5 단계를 반복 수행하여 부팅 순서를 원하는 대로 설정하십시오. 그런 다음 컴퓨터를 재시작하십시오.

Diagnostics 를 시작하면 Dell 로고 화면이 나타난 다음, Diagnostics 가 설치되고 있음을 알려주는 메시지가 나타납니다. Diagnostics 가 로드되면 Diagnostics Menu 가 나타납니다.

이 메뉴에서 옵션을 선택하려면, 원하는 옵션을 지정하고  를 누르거나 선택한 옵션에서 지정한 옵션에 해당되는 문자 키를 누르십시오.

เครื่องคอมพิวเตอร์ Dell™ รุ่น Latitude™ C400

๑

ข้อมูลของระบบ

หมายเหตุ ข้อสังเกต และข้อควรระวัง



หมายเหตุ: หมายเหตุ จะระบุถึงข้อมูลสำคัญซึ่งช่วยให้คุณสามารถใช้ระบบคอมพิวเตอร์ได้ดีขึ้น



ข้อสังเกต: ข้อสังเกต จะระบุถึงความเสียหายที่อาจเกิดขึ้นกับฮาร์ดแวร์ หรือการสูญหายของข้อมูล ตลอดจนแนะนำวิธีการหลีกเลี่ยงความเสียหายนั้น ๆ



ข้อควรระวัง: ข้อควรระวัง จะระบุถึงสถานการณ์ที่อาจเป็นอันตราย ซึ่งหากไม่หลีกเลี่ยงแล้วอาจส่งผลให้ได้รับบาดเจ็บเล็กน้อยหรือปานกลางได้

คำย่อ

โปรดดูรายการคำย่อทั้งหมดได้ที่หัวข้อ *คู่มือการใช้* (คลิกที่ปุ่ม **Start** ที่เดสก์ทอป Microsoft® Windows® หลังจากนั้นเลือก **Programs** → **User's Guides** และคลิกที่ **Dell System User's Guide**)

ข้อมูลในเอกสารฉบับนี้อาจเปลี่ยนแปลงได้โดยไม่ต้องแจ้งให้ทราบล่วงหน้า

© 2001 Dell Computer Corporation สงวนลิขสิทธิ์

ห้ามทำซ้ำส่วนหนึ่งส่วนใดในเอกสารนี้โดยไม่ได้รับอนุญาตเป็นลายลักษณ์อักษรจาก Dell Computer Corporation โดยเด็ดขาด

เครื่องหมายการค้าที่ใช้ในเอกสารนี้ได้แก่ Dell, โลโก้ DELL, Latitude, TrueMobile และ DellWare เป็นเครื่องหมายการค้าของ Dell Computer Corporation ส่วน Microsoft และ Windows เป็นเครื่องหมายการค้าจดทะเบียนของ Microsoft Corporation

ในเอกสารนี้อาจมีการใช้เครื่องหมายการค้าและชื่อทางการค้าอื่น ๆ เพื่ออ้างถึงเครื่องหมายและชื่อหรือผลิตภัณฑ์ต่าง ๆ ของบริษัทนั้น Dell Computer Corporation ไม่มีผลประโยชน์ด้านกรรมสิทธิ์ในเครื่องหมายการค้าและชื่อทางการค้าอื่นใดนอกเหนือจากของบริษัทเอง

กันยายน 2001 P/N 4E053 Rev. A00

ข้อมูลของระบบคอมพิวเตอร์ Dell™ รุ่น Latitude™

ในกล่องอุปกรณ์เสริมของเครื่องคอมพิวเตอร์แบบพกพา Dell รุ่น Latitude ของคุณ จะมีคู่มือฉบับย่อให้มาด้วย คู่มือนี้ประกอบด้วยข้อมูลการเริ่มต้นใช้งาน ข้อมูลเกี่ยวกับความปลอดภัย และข้อบังคับต่าง ๆ ของคอมพิวเตอร์ Dell รวมทั้งข้อมูลเกี่ยวกับเอกสารอื่น ๆ ของ Dell ซึ่งมีให้และวิธีการขอรับเอกสารดังกล่าว

เอกสารอื่น ๆ ที่มี

- แผ่น *Start Here (เริ่มต้นที่นี่)* ซึ่งจะให้คำแนะนำในการเชื่อมต่อคอมพิวเตอร์ที่ละขั้นตอน

 **หมายเหตุ:** ในบางพื้นที่ที่จำหน่ายอาจไม่มีแผ่น *Start Here (เริ่มต้นที่นี่)* ให้

- คู่มือผู้ใช้* สำหรับเครื่องคอมพิวเตอร์ของคุณ รวมถึงอุปกรณ์อื่น ๆ จะให้รายละเอียดเกี่ยวกับการใช้เครื่องคอมพิวเตอร์, การติดตั้งชิ้นส่วนอะไหล่ เช่น หน่วยความจำ, การกำหนดค่าคอนฟิกไดรเวอร์และยูทิลิตี้, การใช้โปรแกรมการตั้งค่าระบบ และการใช้อุปกรณ์ต่าง ๆ ดับเบิลคลิกที่ไอคอน **คู่มือการใช้** ที่เดสก์ทอป หรือที่เมนู **Start** เพื่อเข้าใช้ข้อมูลอิเล็กทรอนิกส์ที่เก็บอยู่ในฮาร์ดดิสก์ของคุณ
- ในบางครั้งจะมีเอกสารอัปเดตให้มาพร้อมกับเครื่องคอมพิวเตอร์ เพื่ออธิบายการเปลี่ยนแปลงของคอมพิวเตอร์หรือซอฟต์แวร์ คุณควรอ่านเอกสารอัปเดตเหล่านี้ *ก่อน* เอกสารอื่น ๆ เสมอ เนื่องจากเอกสารเหล่านี้มักจะเป็นข้อมูลล่าสุด
- เอกสารเกี่ยวกับระบบปฏิบัติการที่มีให้มาด้วย ในกรณีที่คุณสั่งซื้อซอฟต์แวร์ระบบปฏิบัติการจาก Dell

เอกสารต่าง ๆ ในเว็บ

คุณสามารถขอรับเอกสารต่าง ๆ ที่เป็นเวอร์ชันล่าสุดได้จากฮาร์ดดิสก์ของคุณ รวมทั้งข้อมูลในการแก้ไขปัญหาจากเว็บไซต์สนับสนุนที่ support.dell.com

คำแนะนำเพื่อความปลอดภัย และคำแนะนำ ของการทำงานกับสนามแม่เหล็กไฟฟ้า (EMC): เครื่องคอมพิวเตอร์แบบพกพา

ข้อมูลต่อไปนี้เป็น ความหมายของสัญลักษณ์เพิ่มเติมที่ใช้เฉพาะในคำแนะนำเพื่อความปลอดภัย และคำแนะนำของการทำงานกับสนามแม่เหล็กไฟฟ้า



เสี่ยงต่อการระเบิด



เครื่องบิน



เสี่ยงต่อการเกิดไฟไหม้



คุณจะใช้คุณสมบัตินี้บนเครื่องบินไม่ได้



เสี่ยงต่อไฟฟ้าช็อต



คำแนะนำเพื่อความปลอดภัย

ข้อมูลทั่วไป

- อย่าพยายามซ่อมเครื่องคอมพิวเตอร์ด้วยตัวคุณเอง หากคุณไม่ใช่ช่างเทคนิคที่ได้รับการแต่งตั้งจาก Dell ให้ปฏิบัติตามคำแนะนำในการติดตั้งอย่างระมัดระวังเสมอ
- หากคุณใช้สายไฟต่อพ่วงกับอะแดปเตอร์ AC โปรดตรวจสอบว่ากระแสไฟทั้งหมดของอุปกรณ์ที่ต่อเข้ากับสายต่อพ่วงไม่ได้มีเกินกว่ากระแสไฟของสายต่อพ่วงเอง
- ห้ามสอด หรือแห้ววัตถุเข้าไปในช่องระบายอากาศ หรือช่องเปิดของเครื่องคอมพิวเตอร์ เพราะอาจทำให้เกิดไฟไหม้ หรือไฟฟ้าช็อตได้ เนื่องจากอุปกรณ์ภายในเกิดการลัดวงจร





- วางอะแดปเตอร์ AC ไว้ในบริเวณที่มีอากาศถ่ายเท เช่น บนโต๊ะ หรือบนพื้น เมื่อคุณใช้จ่ายไฟให้กับคอมพิวเตอร์หรือชาร์จแบตเตอรี่ ห้ามนำกระดาษหรือสิ่งอื่น ๆ ที่อาจทำให้เกิดปัญหาต่อการระบายความร้อนไปคลุมบนอะแดปเตอร์ AC และอย่าใช้อะแดปเตอร์ AC เมื่อยังอยู่ในกระเป๋าใส่คอมพิวเตอร์
- อย่าทำงานโดยวางเครื่องคอมพิวเตอร์ไว้บนผิวหนังโดยตรงเป็นระยะเวลานาน อุณหภูมิของฐานคอมพิวเตอร์จะสูงขึ้น เมื่อใช้งานเครื่องคอมพิวเตอร์ในช่วงระยะเวลาหนึ่ง (โดยเฉพาะเมื่อใช้ไฟ AC) การปล่อยให้เครื่องสัมผัสกับผิวหนังโดยตรงอาจทำให้รู้สึกกระคายเคือง หรือผิวหนังอาจไหม้ได้ในที่สุด



- ห้ามใช้คอมพิวเตอร์ในสภาวะที่เปียกชื้น เช่น ในห้องน้ำ อ่าง หรือสระว่ายน้ำ หรือห้องไอน้ำที่เปียกชื้น



- หากเครื่องคอมพิวเตอร์ของคุณมีโมเด็มแบบในตัว หรือแบบติดตั้งเพิ่มเติม (การ์ดพีซี) ให้ถอดสายเคเบิลหากมีพายุฝนฟ้าคะนอง เพื่อหลีกเลี่ยงการเสี่ยงต่อการเกิดไฟฟ้าช็อตผ่านสายโทรศัพท์



- เพื่อป้องกันอันตรายจากการเกิดไฟฟ้าช็อต ห้ามต่อ หรือถอดสายเคเบิลใด ๆ หรือทำการซ่อม หรือเปลี่ยนค่าคอนทิเกอเรนซ์ของผลิตภัณฑ์นี้ระหว่างที่เกิดพายุฝนฟ้าคะนอง ห้ามใช้เครื่องคอมพิวเตอร์ในระหว่างเกิดพายุฝนฟ้าคะนอง นอกจากนี้ให้ถอดสายเคเบิลทั้งหมดออกแล้ว และเครื่องคอมพิวเตอร์ทำงานโดยใช้พลังงานจากแบตเตอรี่
- หากเครื่องคอมพิวเตอร์มีโมเด็ม และสายเคเบิลที่ใช้กับโมเด็มอยู่แล้ว คุณควรจะใช้สายไฟที่มีขนาดต่ำสุด AWG 26 และปลั๊กแบบโมดูลาร์ RJ-11 ที่เป็นไปตามมาตรฐาน FCC
- ก่อนที่คุณจะเปิดฝาปิด โมดูลหน่วยความจำ/โมเด็มที่ด้านล่างของคอมพิวเตอร์ ให้ปลดการเชื่อมต่อของสายเคเบิลทั้งหมดจากเดสก์ท็อป และยกเลิกการเชื่อมต่อกับสายเคเบิลโทรศัพท์
- หากเครื่องคอมพิวเตอร์ของคุณมีช่องเสียบ RJ11 ของโมเด็ม และช่องเสียบ RJ45 ของเน็ตเวิร์ก ให้ใส่สายเคเบิลโทรศัพท์ลงในช่องเสียบ RJ11 อย่าใส่ที่ช่องเสียบ RJ45
- การ์ดพีซีชนิดต่าง ๆ อาจมีอุณหภูมิสูงขึ้นระหว่างการใช้งาน หลังจากการใช้งานอย่างต่อเนื่อง ให้ใช้ความระมัดระวังเมื่อคุณถอดการ์ดพีซีออก
- ก่อนที่จะทำความสะอาดเครื่องคอมพิวเตอร์ ให้ดึงสายไฟออกก่อน ทำความสะอาดโดยใช้น้ำยาทำความสะอาดที่ชุบน้ำหมาด ๆ ห้ามใช้ของเหลว หรือน้ำยาทำความสะอาดอื่น ๆ เนื่องจากอาจทำให้เกิดไฟฟ้าได้



สายไฟ (คำแนะนำเพื่อความปลอดภัย, ต่อ)



- ให้ใช้เฉพาะอะแดปเตอร์ AC ที่ Dell ให้ความ ซึ่งได้รับการอนุมัติให้ใช้กับเครื่องคอมพิวเตอร์ได้ การใช้อะแดปเตอร์ AC แบบอื่นอาจทำให้เกิดไฟไหม้หรือระเบิดได้
- ก่อนที่จะต่อเครื่องคอมพิวเตอร์เข้ากับเต้าเสียบไฟ ให้ตรวจเช็คแรงดันไฟฟ้าของอะแดปเตอร์ AC เพื่อตรวจสอบว่าแรงดันไฟฟ้า และความถี่ที่ต้องใช้ตรงกันกับของแหล่งจ่ายไฟหรือไม่
- ในการตัดพลังงานไฟฟ้าจากเครื่องคอมพิวเตอร์ ให้ปิดเครื่อง ปลดแบตเตอรี่ออก จากนั้นจึงปลดสายไฟของอะแดปเตอร์ AC ออกจากเต้าเสียบ



- ในการป้องกันไฟฟ้าช็อต ให้คุณเสียบอะแดปเตอร์ AC และสายเคเบิลของอุปกรณ์ต่อพ่วงเข้ากับแหล่งจ่ายไฟที่มีการต่อสายดินไว้อย่างถูกต้องแล้วเท่านั้น สายไฟเหล่านี้จะเป็นลักษณะแบบปลั๊กสามขา เพื่อให้มีการต่อลงกราวด์ได้ ห้ามใช้อะแดปเตอร์สำหรับขาเสียบของปลั๊กหรือถอดขาของสายกราวด์ออกจากปลั๊กสายไฟ หากคุณใช้สายไฟต่อพ่วง ให้ใช้ประเภทสายที่เหมาะสมไม่ว่าจะเป็นแบบสองขา หรือสามขา เพื่อให้ตรงกับสายไฟของอะแดปเตอร์ AC
- คุณต้องแน่ใจว่าไม่มีสิ่งใดวางทับอยู่บนสายไฟของอะแดปเตอร์ AC และสายไฟไม่วางกะทะกะวางทางจนอาจทำให้สะดุดหรือเหยียบโดนได้



- หากคุณใช้แถบปลั๊กไฟที่มีหลายเต้าเสียบ ให้ใช้ความระมัดระวังเมื่อเสียบสายเคเบิลของอะแดปเตอร์ AC ที่แถบปลั๊กไฟ แถบปลั๊กไฟบางแถบอาจให้คุณเสียบปลั๊กเข้าไปได้ แม้ว่าการเสียบนั้นจะไม่ถูกต้อง การเสียบปลั๊กไฟอย่างไม่ถูกต้องอาจส่งผลให้เกิดความเสียหายต่อเครื่องคอมพิวเตอร์อย่างถาวร อย่างเช่นเสี่ยงต่อการเกิดไฟฟ้าช็อตและ/หรือไฟไหม้ โปรดตรวจสอบว่าได้เสียบขาที่ต่อลงกราวด์ของปลั๊กไฟหน้าสัมผัสกราวด์ของแถบปลั๊กไฟ



แบตเตอรี่ (คำแนะนำเพื่อความปลอดภัย, ต่อ)



- ใช้เฉพาะแบตเตอรี่ Dell ที่ได้รับการรับรองให้ใช้กับคอมพิวเตอร์เครื่องนี้เท่านั้น การใส่แบตเตอรี่ประเภทอื่นอาจเพิ่มความเสี่ยงต่อการเกิดไฟไหม้หรือระเบิดได้



- ห้ามใส่ชุดแบตเตอรี่ไว้ในกระเป๋าเสื้อ กระเป๋า หรือภาชนะบรรจุอื่น ๆ ซึ่งมีวัตถุที่เป็นเหล็ก (อย่างเช่น กุญแจรถหรือคลิปหนีบกระดาษ) เนื่องจากอาจทำให้ขั้วแบตเตอรี่ลัดวงจรได้ และหากคุณใส่กระแสไฟมากเกินไป จะส่งผลให้เกิดอุณหภูมิสูงมาก ผลที่ตามมาคือ ชุดใส่แบตเตอรี่อาจชำรุดเสียหาย หรือเกิดไฟไหม้ได้
- แบตเตอรี่อาจเกิดการไหม้ขึ้นได้ หากวางในตำแหน่งที่ผิด ห้ามถอดแยกส่วนประกอบเด็ดขาด ให้ใช้ความระมัดระวังอย่างสูงเมื่อหยิบจับแบตเตอรี่ที่ชำรุดหรือรั่ว หากแบตเตอรี่ชำรุด อาจมีสารอิเล็กโทรไลต์รั่วออกมาจากเซลล์ และทำให้เกิดการบาดเจ็บได้
- เก็บให้พ้นมือเด็ก



- ห้ามวางเครื่องคอมพิวเตอร์ หรือแบตเตอรี่ไว้ใกล้กับแหล่งกำเนิดความร้อน อย่างเช่น ตัวแผ่รังสี เตาผิง เตาอบ ฮีตเตอร์ หรืออุปกรณ์ไฟฟ้าที่ให้ความร้อน เมื่อแบตเตอรี่มีอุณหภูมิสูงเกิน เซลล์แบตเตอรี่อาจจะระเบิด หรืออาจเกิดของรั่วทำให้เสี่ยงต่อการเกิดไฟไหม้ได้



- ห้ามเผาแบตเตอรี่ หรือทิ้งแบตเตอรี่โดยปะปนกับขยะประเภทอื่น ๆ ในบ้าน เนื่องจากอาจเกิดการระเบิดได้ ให้ทิ้งแบตเตอรี่ที่ใช้แล้วตามคำแนะนำของบริษัทผู้ผลิต หรือ โปรดติดต่อตัวแทนในท้องถิ่นของคุณ สำหรับคำแนะนำในการกำจัดขยะ ให้กำจัดแบตเตอรี่ที่ใช้แล้ว หรือที่ชำรุดเสียหายโดยเร็ว



การเดินทางทางอากาศ (คำแนะนำเพื่อความปลอดภัย, ต่อ)



- ในขณะที่คุณอยู่บนเครื่องบิน ข้อกำหนดของ Federal Aviation Administration บางข้อ และ/หรือข้อกำหนดเฉพาะสายการบินอาจจะนำมาใช้กับเครื่องคอมพิวเตอร์ Dell™ ของคุณได้ ตัวอย่างเช่น ข้อกำหนด/ข้อกำหนดบางข้ออาจจะห้ามใช้อุปกรณ์อิเล็กทรอนิกส์ส่วนบุคคล (PED) ซึ่งอุปกรณ์นี้อาจส่งความถี่คลื่นวิทยุ หรือสัญญาณคลื่นแม่เหล็กไฟฟ้าอื่นใดในขณะที่อยู่บนเครื่องบิน



- เพื่อที่จะปฏิบัติตามข้อกำหนดทั้งหมดได้อย่างดีที่สุด หากคุณใช้คอมพิวเตอร์แบบพกพาที่ติดตั้ง Dell TrueMobile™ หรือเครื่องมือสื่อสารไร้สายอื่น ๆ โปรดเลิกใช้งานอุปกรณ์เหล่านี้ก่อนขึ้นเครื่อง และปฏิบัติตามคำแนะนำของพนักงานสายการบินที่มีต่ออุปกรณ์ต่าง ๆ



- นอกจากนี้แล้ว คุณจะใช้ PED อย่างเช่น คอมพิวเตอร์แบบพกพาบนเครื่องบินไม่ได้ในบางช่วง เช่น ขณะที่เครื่องบินกำลังขึ้นหรือกำลังจะลงจอด อย่างไรก็ตาม สายการบินบางแห่งอาจกำหนดช่วงวิกฤตบางช่วงเพิ่มเติม อย่างเช่น ขณะที่เครื่องบินบินอยู่ในระดับความสูงต่ำกว่า 3050 เมตร (10,000 ฟุต) โปรดปฏิบัติตามคำแนะนำเฉพาะของสายการบินเกี่ยวกับช่วงเวลาที่เหมาะสมที่จะใช้ PED

คำแนะนำของ EMC

- การใช้สายที่มีฉนวนหุ้มจะช่วยให้คุณมั่นใจได้ว่า คุณยังสามารถทำงานในสภาวะที่จำแนกไว้ตามประเภทของ EMC ได้ คุณสามารถเลือกซื้อสายเคเบิลสำหรับเครื่องพิมพ์ที่ออกแบบขนานได้จาก Dell หากชอบ คุณสามารถสั่งซื้อสายเคเบิลได้ที่เว็บไซต์ของ Dell ที่ <http://www.dell.com>
- ประจุไฟฟ้าสถิตสามารถก่อความเสียหายต่อชิ้นส่วนภายในเครื่องคอมพิวเตอร์ได้ เพื่อป้องกันความเสียหายที่เกิดจากไฟฟ้าสถิต ให้คลายประจุไฟฟ้าสถิตออกจากร่างกายก่อนที่จะแตะชิ้นส่วนอิเล็กทรอนิกส์ใด ๆ ของคอมพิวเตอร์ เช่น โมดูลหน่วยความจำ เป็นต้น คุณสามารถทำเช่นนี้ได้โดยการแตะที่ผิวโลหะที่ไม่มีสีเคลือบบนแผง I/O ของคอมพิวเตอร์

การใช้ระบบคอมพิวเตอร์ของคุณ

ให้ปฏิบัติตามคำแนะนำเพื่อความปลอดภัยดังต่อไปนี้ เพื่อป้องกันความเสียหายที่อาจเกิดขึ้นกับเครื่องคอมพิวเตอร์ของคุณ

- ขณะที่ตั้งคอมพิวเตอร์สำหรับการทำงาน ให้วางคอมพิวเตอร์ในแนวราบกับระดับพื้นที่วาง
 - ในระหว่างการเดินทาง อย่าส่งคอมพิวเตอร์ขึ้นเครื่องบินรวมไปกับกระเป๋าเดินทาง คุณสามารถนำคอมพิวเตอร์ผ่านเครื่องตรวจเอ็กซเรย์ได้ แต่อย่าให้คอมพิวเตอร์ผ่านทางเครื่องตรวจจับโลหะ ในกรณีที่ต้องมีการตรวจสอบคอมพิวเตอร์ของคุณ ควรตรวจดูให้แน่ใจว่าแบตเตอรี่ของคุณมีไฟอยู่ เพื่อว่าเจ้าหน้าที่อาจขอให้คุณเปิดเครื่องคอมพิวเตอร์ได้
 - ขณะเดินทาง ให้ถอดฮาร์ดไดรฟ์ออกจากเครื่องคอมพิวเตอร์และห่อหุ้มไดรฟ์ด้วยวัสดุที่มีคุณสมบัติเป็นฉนวน เช่น ฟาหรือกระดาษ ในกรณีที่มีการตรวจสอบ ไดรฟ์นั้นจะต้องพร้อมสำหรับติดตั้งลงในเครื่องคอมพิวเตอร์ คุณสามารถนำฮาร์ดดิสก์ผ่านเครื่องเอ็กซเรย์เพื่อตรวจสอบความปลอดภัย แต่ห้ามนำฮาร์ดดิสก์ไปทดสอบกับเครื่องตรวจจับโลหะ
 - ขณะเดินทาง ไม่ควรเก็บคอมพิวเตอร์ไว้ในที่เก็บสัมภาระเหนือที่นั่งผู้โดยสาร เนื่องจากอาจจะเลื่อนตกลงมาได้ อย่าทำคอมพิวเตอร์หล่น หรืออย่าให้คอมพิวเตอร์ถูกกระแทก
 - ปกป้องคอมพิวเตอร์ แบตเตอรี่ และฮาร์ดดิสก์จากสภาพแวดล้อมที่อาจเป็นอันตราย เช่น สถานที่ที่สกปรก มีฝุ่นละออง มีอาหาร ของเหลว อุณหภูมิสูงมาก และการสัมผัสกับแสงแดดโดยตรง
 - เมื่อคุณเคลื่อนย้ายคอมพิวเตอร์ของคุณระหว่างสภาพแวดล้อมที่มีอุณหภูมิ และความชื้นแตกต่างกัน การกลั่นตัวอาจเกิดขึ้นภายนอกหรือภายในคอมพิวเตอร์ เพื่อหลีกเลี่ยงความเสียหายของคอมพิวเตอร์ ควรปล่อยให้ความชื้นในคอมพิวเตอร์ระเหยไปเป็นเวลาพอสมควรก่อนจะใช้คอมพิวเตอร์
- ➔ ข้อสังเกต:** เมื่อนำคอมพิวเตอร์จากสภาพอุณหภูมิต่ำไปไว้ในบริเวณที่มีอุณหภูมิสูงกว่า หรือจากที่มีอุณหภูมิสูงไปไว้ในที่มีอุณหภูมิต่ำกว่า ควรปล่อยให้คอมพิวเตอร์ปรับสภาพกับอุณหภูมิห้องก่อนที่จะเปิดเครื่องคอมพิวเตอร์
- เมื่อถอดสายไฟ ให้ดึงที่ตัวปลั๊กหรือที่เงื่อนสายไฟ อย่าดึงที่สายไฟโดยตรง ในขณะที่ดึงปลั๊กออก พยายามดึงให้ตรงกับช่องเพื่อป้องกันไม่ให้ขาปลั๊กงอ และก่อนที่จะเสียบปลั๊กสายไฟลงไปที่ ตรวจสอบดูด้วยว่าขาปลั๊กกับช่องเสียบนั้นตรงกัน
 - ถือชิ้นส่วนต่าง ๆ อย่างระมัดระวัง ให้จับอุปกรณ์ต่าง ๆ เช่น หน่วยงานจำที่ขอบห้ามจับที่ขา

- ขณะที่คุณถอดโมดูลหน่วยความจำออกจากเมนบอร์ด หรือถอดอุปกรณ์ต่อพ่วงออกจากเครื่องคอมพิวเตอร์ ให้คุณรอประมาณ 5 วินาที หลังจากปิดเครื่องคอมพิวเตอร์ ก่อนที่จะถอดโมดูลหน่วยความจำหรือถอดอุปกรณ์ต่อพ่วง เพื่อป้องกันความเสียหายที่อาจเกิดขึ้นกับเมนบอร์ด
- ทำความสะอาดจอแสดงผลโดยใช้ผ้านุ่มที่สะอาด และน้ำยาทำความสะอาดกระจกที่ไม่มีสารเคลือบหรือวัสดุขัด ให้เทน้ำยาทำความสะอาดลงบนผ้า จากนั้น ใช้น้ำยาทำความสะอาดในทิศทางเดียว โดยดูจากด้านบนของจอแสดงผลลงมายังด้านล่าง หากจอแสดงผลมีน้ำมันหรือสิ่งแปลกปลอมอื่น ๆ ให้ใช้ไอโซโพรพิลแอลกอฮอล์แทนที่จะใช้น้ำยาทำความสะอาดกระจกที่มีจำหน่ายตามท้องตลาด
- หากเครื่องคอมพิวเตอร์ของคุณเปียกหรือชำรุดเสียหาย ให้ปฏิบัติตามขั้นตอนตามที่อธิบายไว้ใน “การแก้ไขปัญหา” ใน *คู่มือการใช้* แบบออนไลน์ของคุณ หลังจากปฏิบัติตามขั้นตอนดังกล่าวแล้ว หากคอมพิวเตอร์ยังไม่สามารถทำงานได้ตามปกติ โปรดติดต่อ Dell (โปรดดูหมายเลขโทรศัพท์ที่เหมาะสมที่ “การขอความช่วยเหลือ” ใน *คู่มือการใช้* ของคุณ)

นิสัยในการทำงานกับคอมพิวเตอร์ที่ถูกหลักสรีระ



ข้อควรระวัง: การใช้แป้นพิมพ์อย่างไม่เหมาะสมหรือใช้เป็นเวลานานอาจก่อให้เกิดการบาดเจ็บได้



ข้อควรระวัง: การมองจอแสดงผล หรือจอภาพภายนอกติดต่อกันเป็นเวลานานอาจทำให้สายตาล้าได้

เพื่อให้การทำงานมีประสิทธิภาพและสะดวกสบายที่สุด ให้ปฏิบัติตามคำแนะนำเกี่ยวกับการทำงานที่ถูกหลักสรีระ เมื่อติดตั้งและใช้งานเครื่องคอมพิวเตอร์

- วางตำแหน่งของเครื่องคอมพิวเตอร์ให้อยู่ตรงหน้าคุณขณะทำงาน
- ปรับความเอียงของจอแสดงผล ความคมชัด ความสว่าง และแสงรอบ ๆ ตัวคุณ (เช่น แสงไฟเหนือศีรษะ โคมไฟบนโต๊ะ และผ้า màn หรือสิ่งบดบังแสงที่หน้าต่าง) เพื่อลดการสะท้อนและความจ้าของแสงจากจอแสดงผลของคอมพิวเตอร์
- เมื่อใช้จอภาพภายนอกกับคอมพิวเตอร์ของคุณ ให้ตั้งจอภาพในระยะที่สบายสำหรับสายตามากที่สุด (โดยปกติจะเป็น 510 ถึง 610 มิลลิเมตร (มม.) [20 ถึง 24 นิ้ว] จากตาของคุณ) ตรวจสอบว่าหน้าจออยู่ที่ระดับสายตา หรือต่ำกว่านั้นเล็กน้อยเมื่อคุณนั่งอยู่หน้าจอภาพ
- ใช้เก้าอี้ที่รองรับแผ่นหลังและก้นกบได้อย่างดี
- วางแขนในแนวราบ โดยให้ข้อมืออยู่ในท่าที่เป็นธรรมชาติและสะดวกสบาย ขณะที่ใช้แป้นพิมพ์ ทัชแพด แทร็คสติ๊ก หรือเมาส์ภายนอก
- ใช้แผ่นที่รองฝ่ามือกับแป้นพิมพ์ ทัชแพด หรือแทร็คสติ๊กเสมอ ถ้าใช้เมาส์ภายนอก ให้เหลือที่ว่างสำหรับวางแขนด้วย

- ปลดข้อเท้าให้อยู่ในตำแหน่งข้างลำตัวตามธรรมชาติ
- นั่งตัวตรงโดยวางเท้าบนพื้น และโคนขาอยู่ในแนวระดับ
- ขณะนั่ง ให้น้ำหนักของขาตกอยู่ที่เท้า ไม่ใช่อยู่ที่ด้านหน้าของเบาะเก้าอี้ ให้ปรับความสูงของเก้าอี้หรือใช้ที่เท้าท้าวถ้าจำเป็น เพื่อรักษาท่านั่งที่ถูกต้องเอาไว้
- เปลี่ยนอิริยาบถในการทำงานอยู่เสมอ พยายามจัดระเบียบของงานเพื่อให้คุณไม่ต้องนั่งพิมพ์ติดต่อกันเป็นเวลานาน เมื่อคุณหยุดพิมพ์ ให้พยายามทำกิจกรรมที่ต้องใช้มือทั้งสองข้าง

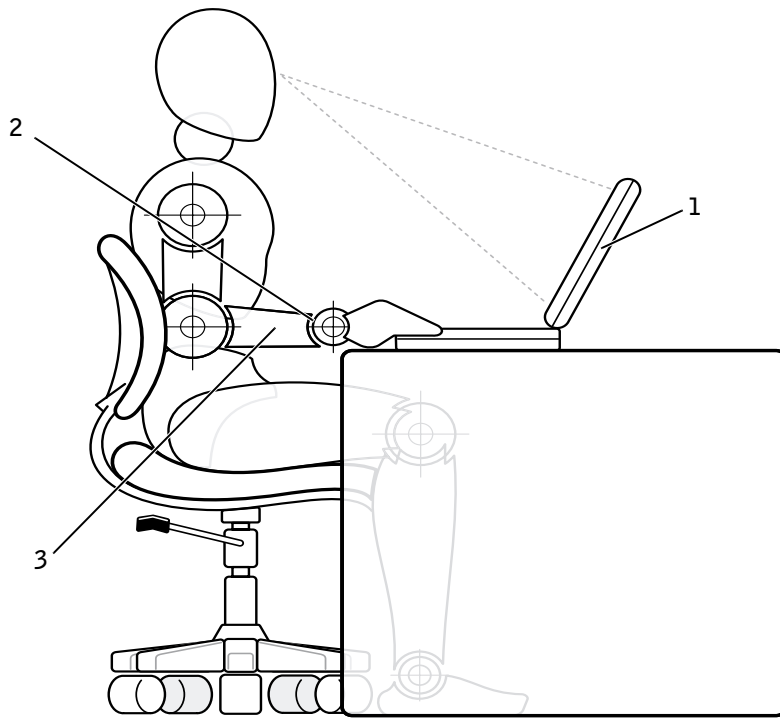

-
- 1 คอมพิวเตอร์วางอยู่ในตำแหน่งที่ตรงกับด้านหน้าของผู้ใช้
 - 2 ข้อมือวางราบและผ่อนคลาย
 - 3 แขนอยู่ในระดับเดียวกับโต๊ะ
-

เมื่อถอดหรือติดตั้งโมดูลหน่วยความจำ

ก่อนที่จะถอดหรือติดตั้งโมดูลหน่วยความจำ ให้ทำตามขั้นตอนดังต่อไปนี้ตามลำดับ

- ➡ **ข้อสังเกต:** คุณควรเปิดใช้ภายในเครื่องคอมพิวเตอร์ ก็ต่อเมื่อคุณต้องการติดตั้งโมดูลหน่วยความจำหรือติดตั้งโมเด็มเท่านั้น
- ➡ **ข้อสังเกต:** ให้รอ 5 วินาทีหลังจากปิดเครื่องคอมพิวเตอร์ ก่อนที่จะถอดหน่วยความจำออกจากเครื่องเพื่อป้องกันความเสียหายที่อาจเกิดขึ้นกับเมนบอร์ด

- 1 ปิดเครื่องคอมพิวเตอร์และอุปกรณ์ต่อพ่วงใด ๆ ที่ต่ออยู่
- 2 ถอดสายเครื่องคอมพิวเตอร์ และอุปกรณ์ต่อพ่วงออกจากเต้าเสียบไฟ เพื่อลดอาการบาดเจ็บหรือการกระแทก รวมทั้งถอดสายโทรศัพท์ หรือสายสัญญาณการสื่อสารต่าง ๆ ออกจากตัวเครื่องคอมพิวเตอร์ด้วย
- 3 ถอดแบตเตอรี่ออกจากช่องใส่แบตเตอรี่
- 4 ถ่ายประจุในตัวให้เป็นกลางโดยการสัมผัสผิวโลหะที่ไม่มีสีเคลือบ เช่น ช่องเสียบ I/O ที่ด้านหลังเครื่องคอมพิวเตอร์

ขณะที่คุณกำลังทำงาน ให้คุณแตะแผง I/O เป็นระยะ ๆ เพื่อกำจัดไฟฟ้าสถิต ซึ่งอาจทำให้อุปกรณ์ภายในเครื่องเกิดความเสียหายได้

การป้องกันการคายประจุไฟฟ้าสถิต

ประจุไฟฟ้าสถิตสามารถก่อความเสียหายต่อชิ้นส่วนภายในเครื่องคอมพิวเตอร์ได้ เพื่อป้องกันความเสียหายที่เกิดจากไฟฟ้าสถิต ให้คายประจุไฟฟ้าสถิตออกจากร่างกาย ก่อนที่จะแตะชิ้นส่วนอิเล็กทรอนิกส์ใด ๆ ของคอมพิวเตอร์ เช่น โมดูลหน่วยความจำ เป็นต้น คุณสามารถทำเช่นนี้ได้โดยการแตะที่ผิวโลหะที่ไม่มีสีเคลือบบนแผง I/O ของคอมพิวเตอร์

เมื่อต้องทำงานภายในเครื่องคอมพิวเตอร์ต่อ ให้หมั่นแตะที่ช่องเสียบ I/O เป็นระยะ ๆ เพื่อคายประจุไฟฟ้าที่สะสมออกจากร่างกาย

นอกเหนือจากข้อควรระวังเบื้องต้นดังกล่าวแล้ว คุณอาจปฏิบัติตามขั้นตอนต่อไปนี้เพื่อป้องกันอันตรายจากการคายประจุไฟฟ้าสถิต (ESD - electrostatic discharge)

- เมื่อแกะชิ้นส่วนที่ไวต่อประจุไฟฟ้าสถิตออกจากหีบห่อบรรจุ อย่างนำชิ้นส่วนนั้นออกจากหีบห่อป้องกันประจุไฟฟ้าสถิตจนกว่าคุณพร้อมที่จะติดตั้งชิ้นส่วนนั้น และก่อนที่จะแกะของป้องกันประจุไฟฟ้าสถิตออก ให้ตรวจสอบว่าได้คายประจุไฟฟ้าสถิตออกจากร่างกายแล้ว
- เมื่อมีการขนส่งชิ้นส่วนที่มีความไวต่อไฟฟ้าสถิต ก่อนอื่นให้ใส่ลงในกล่อง หรือหีบห่อบรรจุ ที่มีคุณสมบัติป้องกันประจุไฟฟ้าสถิต

- ในกรณีที่ต้องจับชิ้นส่วนที่มีความไวต่อไฟฟ้าสถิต ให้จับในบริเวณที่ปลอดภัยจากไฟฟ้าสถิต ถ้าเป็นไปได้ ให้ใช้แผ่นรองพื้นและเบาะรองที่ป้องกันไฟฟ้าสถิต

คำเตือนต่อไปนี้อาจปรากฏทั่วทั้งเอกสารเพื่อเตือนให้คุณมีความระมัดระวัง

➔ **ข้อสังเกต:** โปรดดูที่ “การป้องกันการคายประจุไฟฟ้าสถิต” ในคำแนะนำเพื่อความปลอดภัยใน ส่วนหน้าของคุณี

เริ่มต้นใช้งาน

ในการติดตั้งเครื่องคอมพิวเตอร์ ให้คุณปฏิบัติตามขั้นตอนต่อไปนี้

- 1 เริ่มต้นด้วยการแกะกล่องอุปกรณ์เสริม
- 2 ตรวจสอบอุปกรณ์ในกล่องอุปกรณ์เสริม เพื่อดูว่าอุปกรณ์ใดบ้างที่จำเป็นต่อการติดตั้งเครื่องคอมพิวเตอร์ต่อไป

กล่องอุปกรณ์เสริมมีคู่มือสำหรับผู้ใช้และซอฟต์แวร์หรือฮาร์ดแวร์เพิ่มเติม (เช่น การ์ดพีซี ไร้สาย หรือแบตเตอรี่) ซึ่งคุณส่งซื้อด้วย

การเชื่อมต่ออะแดปเตอร์ AC

การเชื่อมต่ออะแดปเตอร์ AC

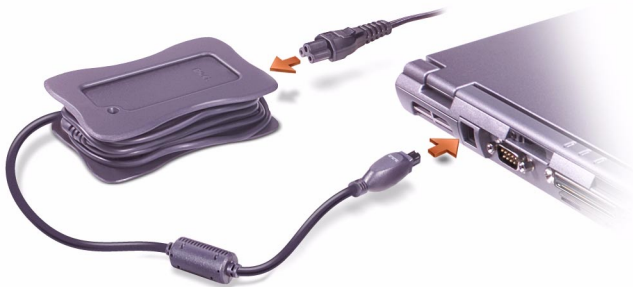

➡ การเชื่อมต่ออุปกรณ์ในช่องใส่โมดูลภายนอก (เลือกติดตั้งได้)

ให้ใส่โมดูลลงในช่องใส่โมดูล แล้วใช้สายเคเบิลของช่องใส่โมดูล IDE เพื่อเชื่อมต่ออุปกรณ์กับเครื่องคอมพิวเตอร์ ไอคอนต่าง ๆ บนหัวต่อสายเคเบิลจะแจ้งให้ทราบถึงปลายสายเคเบิลของช่องใส่ไดรฟ์และเครื่องคอมพิวเตอร์ ต่อสายเคเบิลโดยให้ไอคอนต่าง ๆ หันขึ้นด้านบน

การเชื่อมต่อช่องใส่ไดรฟ์



การเปิดเครื่องคอมพิวเตอร์

ในการเปิดเครื่องคอมพิวเตอร์ ให้เปิดหน้าจอแสดงผลของเครื่องและกดปุ่มเพาเวอร์

 **หมายเหตุ:** อย่าเพิ่งเชื่อมต่อเครื่องคอมพิวเตอร์เข้ากับสถานีขยาย ให้อ่อนกว่าจะได้เปิดเครื่อง และปิดเครื่องแล้วอย่างน้อยหนึ่งรอบ

ปุ่มเพาเวอร์



ส่วนประกอบต่าง ๆ ของเครื่องคอมพิวเตอร์

มุมมองด้านหน้า

⚠️ ข้อควรระวัง: อย่าวางวัตถุสิ่งของกีดขวาง หรือสอดวัตถุใดเข้าไปในช่องระบายอากาศ หรือปล่อยให้ฝุ่นสะสมในช่องระบายอากาศ เนื่องจากว่าการทำเช่นนี้อาจทำให้คอมพิวเตอร์ชำรุดเสียหาย หรือเกิดไฟไหม้ได้



1	สลักของจอแสดงผล	8	ปุ่มทัชแพด
2	ไฟแสดงสถานะอุปกรณ์	9	ไมโครโฟน
3	จอแสดงผล	10	ปุ่มแทร็คสติ๊ก
4	ปุ่มเพาเวอร์	11	แทร็คสติ๊ก
5	แป้นพิมพ์	12	ไฟแสดงสถานะแป้นพิมพ์
6	ลำโพง	13	ปุ่ม AccessDirect
7	ทัชแพด		

มุมมองด้านซ้าย



1	ช่องเสียบสายโมเด็ม
2	พอร์ต USB
3	ช่องเสียบช่องใส่ไดรฟ์ IDE
4	สลัสดำหรับติดตั้งการ์ดพีซี
5	ช่องเสียบสัญญาณเสียง

มุมมองด้านขวา

⚠️ ข้อควรระวัง: อย่าวางวัตถุสิ่งของกีดขวาง หรือสอดวัตถุใดๆ เข้าไปในช่องระบายอากาศ หรือปล่อยให้ฝุ่นสะสมในช่องระบายอากาศ เนื่องจากอาจทำให้คอมพิวเตอร์ชำรุดเสียหาย หรือเกิดไฟไหม้ได้



1	สารคดีสัก
2	ช่องระบายอากาศ
3	ช่องเสียบสายเคเบิลรักษาความปลอดภัย

มุมมองด้านหลัง

ข้อสังเกต: เพื่อป้องกันเครื่องคอมพิวเตอร์จากการชำรุดเสียหาย ให้รอเป็นเวลา 5 วินาที หลังจากปิดเครื่อง ก่อนที่จะถอดอุปกรณ์ภายนอกออก

ข้อควรระวัง: อย่าวางวัตถุสิ่งของกีดขวาง หรือสอดวัตถุใดเข้าไปในช่องระบายอากาศ หรือปล่อยให้ฝุ่นสะสมในช่องระบายอากาศ เนื่องจากว่าการทำเช่นนี้อาจทำให้คอมพิวเตอร์ชำรุดเสียหาย หรือเกิดไฟไหม้ได้

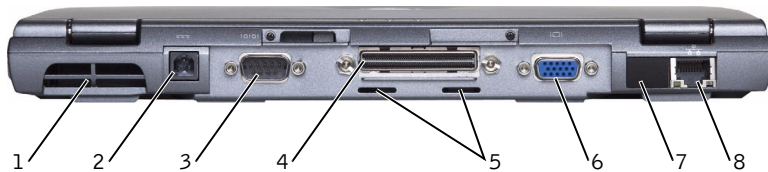

1	ช่องระบายอากาศ	5	ช่องระบายอากาศ
2	ช่องเสียบอะแดปเตอร์ AC	6	ช่องเสียบจอแสดงผล
3	พอร์ตอนุกรม	7	เซ็นเซอร์สัญญาณอินฟราเรด
4	ช่องเสียบเข้าฐาน	8	ช่องเสียบสายเน็ตเวิร์ก

มุมมองด้านล่าง

! ข้อควรระวัง: อย่าวางวัตถุสิ่งของกีดขวาง หรือสอดวัตถุใดๆเข้าไปในช่องระบายอากาศ หรือปล่อยให้ฝุ่นสะสมในช่องระบายอากาศ เนื่องจากจากการทำเช่นนี้อาจทำให้คอมพิวเตอร์ชำรุดเสียหาย หรือเกิดไฟไหม้ได้

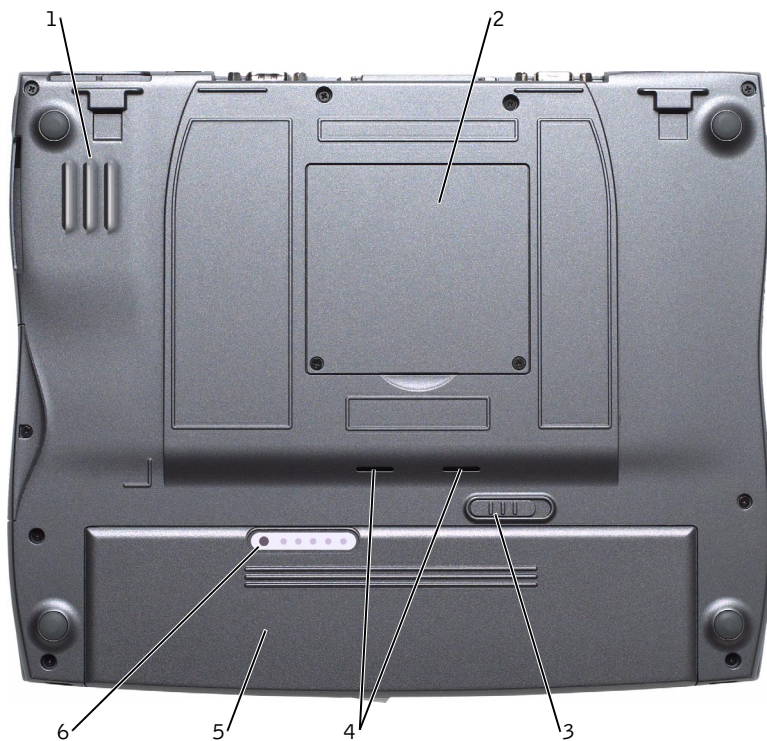

1	ช่องระบายอากาศ
2	ฝาปิดโมดูลหน่วยความจำ/โมเด็ม
3	สลักยึดแบตเตอรี่
4	ช่องระบายอากาศ
5	แบตเตอรี่/ช่องใส่แบตเตอรี่
6	มาตรวัดแบตเตอรี่

การเปลี่ยนแบตเตอรี่

⚠️ ข้อควรระวัง: การใช้แบตเตอรี่ที่ทำงานร่วมกันไม่ได้ อาจเพิ่มความเสี่ยงต่อการเกิดไฟไหม้ หรืออาจทำให้ระเบิดได้ ให้ติดตั้งเฉพาะแบตเตอรี่ที่ใช้งานได้ซึ่งจากบริษัท Dell แบตเตอรี่ลิเธียมไอออนได้รับการออกแบบมาให้ใช้งานกับเครื่องคอมพิวเตอร์ Dell™

➡️ ข้อสังเกต: หากคุณต้องการเปลี่ยนแบตเตอรี่โดยที่เครื่องคอมพิวเตอร์อยู่ในโหมด Standby คุณมีเวลา 3.5 นาทีที่จะทำการเปลี่ยนแบตเตอรี่ได้อย่างปลอดภัย

เมื่อต้องการเปลี่ยนแบตเตอรี่ในช่องใส่แบตเตอรี่:

- 1 โปรดตรวจสอบว่าคุณได้ปิดเครื่องคอมพิวเตอร์ เมื่ออยู่ในโหมดการจัดการพลังงาน หรือเชื่อมต่อเครื่องคอมพิวเตอร์อยู่กับเตาเสียบแล้ว
- 2 ถ้าคอมพิวเตอร์ค้ำอยู่กับสถานีขยาย ให้ปลดการเชื่อมค่อนั้นก่อน
- 3 เลื่อนสลักกลายช่องใส่แบตเตอรี่ที่ด้านล่างเครื่องคอมพิวเตอร์ออกมา และทิ้งค้างไว้ หลังจากนั้นให้ดึงแบตเตอรี่ออกจากช่อง

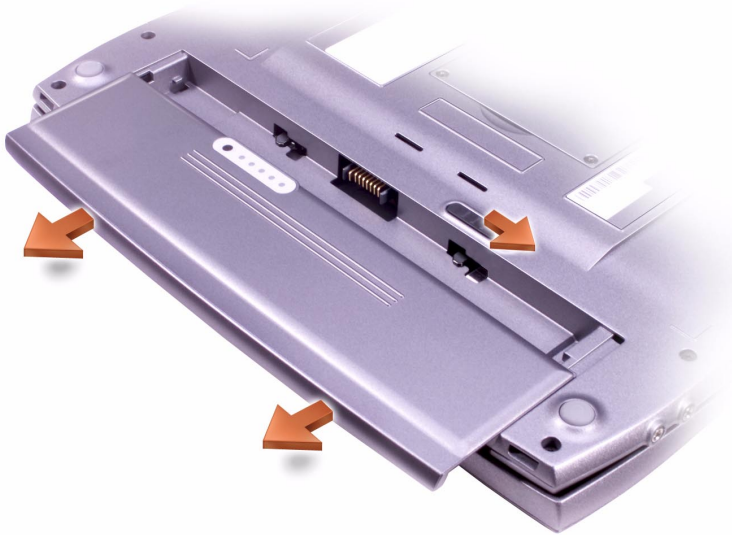

- 4 เลื่อนแบตเตอรี่กลับเข้าไปในช่องใส่แบตเตอรี่ จนได้ยินเสียงสลักเข้าตำแหน่ง

การขอความช่วยเหลือ

Dell ได้จัดเตรียมโปรแกรมทูลจำนวนหนึ่งเพื่อให้ความช่วยเหลือแก่คุณ ในกรณีที่เครื่องคอมพิวเตอร์ของคุณไม่สามารถทำงานได้ตามปกติ โปรดดูข้อมูลเกี่ยวกับโปรแกรมทูลสำหรับใช้งานเหล่านี้ได้ที่ *คู่มือการใช้* ของคุณ

หากเครื่องของคุณมีปัญหาและไม่สามารถใช้ *คู่มือการใช้* แบบออนไลน์ได้ ให้ใช้โปรแกรมการวินิจฉัยของ Dell เพื่อใช้ในการตรวจสอบสาเหตุของปัญหาและเพื่อช่วยแก้ปัญหาที่เกิดขึ้น โปรแกรมการวินิจฉัยอยู่ในแผ่นซีดี *Drivers and Utilities* ซึ่งให้มาพร้อมกับเครื่องคอมพิวเตอร์ของคุณ

 **หมายเหตุ:** รันโปรแกรมการวินิจฉัย ก่อนที่จะติดต่อกับฝ่ายสนับสนุนทางด้านเทคนิคของ Dell เนื่องจากว่าโปรแกรมการทดสอบวินิจฉัยจะให้รายละเอียดข้อมูล ที่อาจจำเป็นต้องใช้ขณะที่คุณติดต่อ

ในการเริ่มใช้โปรแกรมการวินิจฉัย ให้ปฏิบัติตามขั้นตอนต่อไปนี้

- 1 ปิดเครื่องคอมพิวเตอร์
- 2 ปลดคอมพิวเตอร์ออกจากสถานีขยาย หากคุณได้ต่อไว้
- 3 เปิดคอมพิวเตอร์
- 4 กด F2 ขณะที่เริ่มรูทีนการบูตเพื่อเข้าสู่เมนูการตั้งค่าของระบบ

 **หมายเหตุ:** จดลำดับการบูตที่คุณต้องการเพื่อเรียกใช้ใหม่ หลังจากรันโปรแกรมการวินิจฉัยของ Dell

- 5 เลือกลำดับการบูตต่อไปนี้ หลังจากนั้นให้ออกจากโปรแกรมการตั้งค่าระบบ
 - **Boot First device: Diskette Drive**
 - **Boot Second Device: CD/DVD/CD-RW Drive**
 - **Boot Third Device: Internal HDD**
- 6 ใส่แผ่นซีดี *Drivers and Utilities* ลงไปในไดรฟ์ CD
- 7 ปิดเครื่องคอมพิวเตอร์
- 8 เปิดเครื่องคอมพิวเตอร์ คอมพิวเตอร์จะเริ่มทำงานและเริ่มรันโปรแกรมการวินิจฉัยของ Dell โดยอัตโนมัติ
- 9 เมื่อคุณรันโปรแกรมการวินิจฉัยเสร็จสมบูรณ์ ให้นำแผ่นซีดี *Drivers and Utilities* ออกจากไดรฟ์ CD

ในการเปลี่ยนลำดับการบูต ให้ทำซ้ำขั้นตอนที่ 1 ถึง 5 เพื่อปรับการตั้งลำดับการบูตตามที่คุณต้องการ จากนั้นจึงบูตเครื่องใหม่

เมื่อคุณเริ่มโปรแกรมการวินิจฉัย โลโก้ Dell จะปรากฏขึ้น ตามด้วยข้อความแจ้งให้ทราบว่ากำลังโหลดโปรแกรมการวินิจฉัย หลังจากโหลดโปรแกรมการวินิจฉัยแล้ว Diagnostics Menu จะปรากฏขึ้น

ในการเลือกตัวเลือกจากเมนูนี้ ให้คุณไฮไลต์ตัวเลือกที่ต้องการแล้วกด  หรือกดคีย์ตัวอักษรที่ไฮไลต์ไว้ของตัวเลือกที่คุณต้องการ

